

Nature Guyanaise

ISSN - 0997 - 184 K

PETITE FLORE ILLUSTRÉE

Les Savanes côtières

G. CREMERS



N° 5-6 AOUT-DECEMBRE 1990

CRSTOM

FLORE DES SAVANES par Georges CREMERS (ORSTOM)
Editeur : Nature Guyanaise (SEPANGUY), Maquette : CRESTIG,
Fabrication : IMPRIMERIE R.G.I. - Cayenne
Couverture : *Heliconia psittacorum* (Musaceae) - photo : G. CREMERS

PREFACE

Depuis le XVIII^e siècle, de nombreux botanistes ont œuvré en Guyane. Ils y ont effectué de longues explorations et des recherches diverses, en particulier dans les domaines de la floristique, de la phytogéographie et de l'écologie végétale. Cependant, le nombre d'ouvrages pratiques pour l'identification des plantes reste très limité.

C'est à F. AUBLET, Botaniste du Roi, que l'on doit la première flore illustrée où sont décrites les nombreuses espèces guyanaises découvertes au cours de ses voyages, l' "Histoire des Plantes de la Guiane Française", publiée en 1775. Les recherches en systématique qui suivirent furent assez sporadiques et ne donnèrent lieu qu'à des descriptions d'espèces nouvelles publiées isolément dans les revues scientifiques comme, par exemple, les articles de SAGOT vers 1880. Les pays limitrophes étaient à l'époque plus actifs dans ce domaine puisque les Brésiliens imprimaient, dès 1840, les nombreux tomes illustrés de la superbe "Flora Brasiliensis" de C.F.P. von MARTIUS, livre encore fort utile de nos jours pour la région des Guyanes, tandis qu'aux Pays-Bas paraissaient, à partir de 1932, les volumes de la "Flora of Suriname", de A. PULLE.

En vérité, il fallut attendre près de deux siècles pour que sortent de nouvelles flores spécifiques à la Guyane : celle de R. BENOIST en 1933 "Les Bois de la Guyane Française" ; celle de A. LEMEE en 1955 "Flore de la Guyane Française", puis celle de P. BENA en 1960 "Essences Forestières de Guyane". A partir de 1955, des recherches et des inventaires floristiques eurent lieu plus régulièrement grâce à l'affectation permanente de botanistes en Guyane, à l'IFAT qui devint par la suite l'ORSTOM. De nombreux scientifiques s'y succédèrent et constituèrent d'importantes collections d'herbier, en particulier J. HOOCK, R.A.A. OLDEMAN, J.J. De GRANVILLE, J.P. LESCURE, G. CREMERS, H. JACQUEMIN, C. MORETTI, M.F. PREVOST, D. SABATIER, M. HOFF.

G. CREMERS arrive en Guyane en 1976, après des séjours en Côte d'Ivoire et à Madagascar où il a acquis une longue expérience tropicale. Il remplit alors la fonction de Conservateur de l'Herbier du Centre ORSTOM de Cayenne et effectue des recherches en morphologie végétale et en systématique. Il participe notamment au programme international "Flora of the Guianas" dont il coordonne la rédaction et la publication des fascicules relatifs aux fougères. Cet ouvrage, le plus récent et le plus complet sur la flore des Guyanes, est rédigé en anglais et sa publication, sous forme de fascicules indépendants, demandera de très nombreuses années. Aussi, G. CREMERS, afin de répondre aux demandes locales, pressantes et toujours plus nombreuses (enseignants, étudiants, touristes, forestiers, amateurs, aménageurs...), entreprend-il également la rédaction de petites flores illustrées, simples, pratiques et bon marché, destinées à un large public. Tel est le cas de la "Végétation et Flore illustrée des savanes : l'exemple de la "Savane Bordelaise" publiée en 1982 dans la collection "La Nature et l'Homme en Guyane", de l'ORSTOM, puis de la "Petite Flore illustrée des rivages de l'île de Cayenne" éditée en 1986 par la SEPANGUY dans la série "Nature Guyanaise".

Le présent ouvrage, inspiré de celui de 1982, est une flore des savanes étendue, cette fois, à l'ensemble de la région côtière de Guyane. Sans nul doute, il apportera une aide précieuse à tous ceux qui, pour leur travail ou leurs loisirs, souhaitent connaître les plantes vivant dans ce milieu.

*Jean-Jacques de GRANVILLE,
Mars 1991*

PETITE FLORE ILLUSTRÉE

2. LES SAVANES COTIÈRES

par G. CREMERS ⁽¹⁾

Résumé

L'inventaire floristique des savanes a été effectué d'abord dans l'île de Cayenne, puis étendu à celles entre Cayenne et Iracoubo.

Cette étude comprend 204 plantes qui sont décrites d'une manière simple et rapide, puis illustrée. Une clé dichotomique de détermination permet d'arriver au nom de la plante en évitant de faire des comparaisons parfois malheureuses avec les dessins. Un glossaire, une liste des noms créoles, guyanais et antillais, ainsi que celles des noms scientifiques terminent cet ouvrage.

(1) ORSTOM, B.P. 165, 97323 Cayenne Cedex

Les savanes ou plaines herbeuses légèrement ondulées forment un paysage caractéristique localisé le long de la route nationale 1 de Cayenne à Organabo.

D'après de GRANVILLE (1986), l'origine de ses savanes n'est probablement pas entièrement naturelle, mais due à des facteurs climatiques, paléoclimatiques, anthropiques, édaphiques. La principale étude de ce milieu a été réalisée par HOOCK (1971). Cet auteur distingue plusieurs types de savanes :

A. Savanes basses, sur sols sableux gris ou blancs (podzols)

Ce sont les plus répandues et les plus sèches. Ces terrains sont recouverts à 60 % par des petites touffes d'herbe de 10 à 30 cm de hauteur. La flore est dominée par les Cypéracées et les Graminées (Poacées).

1. La savane basse à nanophanérophytes est la plus fréquente. Elle est marquée par la présence de *Byrsonima verbascifolia* (Malpighiacées), appelée "Oreilles d'âne".
2. La savane basse herbacée sur sable gris présente quelques espèces ligneuses comme *Tibouchina aspera* (Melastomatacées).
3. La savane basse arbustive sur sables blancs est plus riche en espèces ligneuses avec la présence de *Byrsonima crassifolia* (Malpighiacées).
4. La savane basse marécageuse est proche des marais. Elle possède une flore riche caractérisée par le "petit balisier" *Heliconia psittacorum* (Musacées), *Blechnum serrulatum* (Ptéridophytes).

B. Savanes hautes sur sols ferrallitiques jaunes

La végétation sur ces savanes est plus élevée (1 à 1,5 m de hauteur), le recouvrement est total.

1. Les savanes hautes herbeuses dominées par le *Schizachyrium* (Poacées), *Bulbostylis capillaris* (Cyperacées) et un arbuste : *Palicourea rigida* (Rubiacées).

2. Les savanes hautes arbustives constituent la forme de transition avec les “groupements paraforestiers périphériques”. En dehors des Graminées (Poacées) notons la présence de buissons : *Clidemia rubra* (Melastomatacées).

L' inventaire floristique des savanes a fait l'objet d'un premier travail (CREMERS, 1982). Il était limité à la savane dite “Bordelaise”, située le long de la Départementale 5 entre les PK 33 et 33,5. Le choix de cette savane avait été fait en raison de l'étude des sols de la plaine côtière ancienne et plus particulièrement de cette savane par nos collègues pédologues (BOULET et al., 1978).

Mais cette savane a perdu son attrait pour le botaniste qui la suivait depuis plus de 6 ans, ayant été lotie en grande partie. Il en est de même pour d'autres terres identiques sur lesquelles les agriculteurs ont installé des exploitations. Nous nous sommes efforcés dans ce travail de faire un inventaire des plantes poussant dans les différentes savanes de l'Ile de Cayenne et celles se trouvant entre Cayenne et Iracoubo.

Cette étude a cependant certaines limites car il est impossible de dire que l'inventaire est complet ; des plantes annuelles à floraison fugace et rare peuvent ne pas avoir été aperçues lors de nos investigations et nos observations, cependant nombreuses (au moins 1 visite tous les mois pendant 4 ans dans la savane Bordelaise). Par ailleurs un tel milieu, bien que stable, peut se transformer en fonction des conditions climatiques, mais aussi par des apports extérieurs.

A titre d'exemple, notons les apports extérieurs dans une petite île de 2 km de côté faisant partie des Iles Glorieuses au NW de Madagascar. Divers inventaires ont été effectués au cours des 100 dernières années. Le premier ayant été effectué en 1882 et pour notre part c'est en 1971 que nous avons pu y aller, alors que le service météorologique s'y était installé et s'était doté d'une piste d'atterrissage pour petits avions. En 1893, 30 espèces ont été recensées dans cette île avec des arbres de 15-20 m de haut dans la mangrove. En 1971, 48 espèces sont répertoriées dans la cocoteraie et aux environs, il a été constaté que certaines herbes ont été apportées par les avions, l'aire de celles-ci étant limitée à cette zone.

D'autre part, les lisières forestières n'ont pas été inventoriées systématiquement, ces plantes appartenant plutôt au domaine forestier. Cependant quelques espèces largement représentées sont notées dans le présent inventaire.

L'inventaire établi essentiellement pour la région de Cayenne est cependant valable pour la plupart des savanes côtières de Guyane, d'autres espèces peuvent y être adjointes à mesure qu'on s'éloigne de la région initiale. -

Je tiens à remercier C. FEUILLET et J.-J. de GRANVILLE pour leurs encouragements au cours de ce travail et les récoltes qu'ils ont effectués dans ce milieu. Mais aussi M. HOFF qui par ses conseils a permis l'informatisation lors de la réalisation de cet ouvrage.

Les rapports sol - végétation :

La plaine côtière ancienne est constituée par un dépôt sédimentaire marin comportant à sa base des argiles bariolées et à son sommet des sables fins légèrement argileux et très bien triés (diamètre = 0,1 mm). Ces deux types de matériaux peuvent affleurer et portent fréquemment une végétation de savane.

Lorsque les argiles affleurent ce sont des savanes argileuses sur lesquelles la riziculture est tentée depuis quelques années. Lorsque ce sont les sables on parle de savanes sableuses, où la mise en valeur s'oriente plutôt actuellement vers les pâturages d'élevage bovin.

Le modelé (ou relief) des savanes sableuses est en partie hérité de la sédimentation sous marine. Il est formé de cordons allongés parallèlement à la côte, plus ou moins anastomosés, le plus souvent aplati, haut de 3 à 10 m et appelés barres pré littorales.

Sur le sommet aplati des barres pré littorales, le sol varie rapidement et fortement d'un point à un autre, mais cette variation n'est pas quelconque. Elle présente un gradient orienté de la périphérie vers le cœur de la barre pré littorale. Le climat du sol (pédoclimat) et ses propriétés physicochimiques sur ces formations sont très variés et ont évidemment une forte influence sur la végétation, objet de ce travail.

Bien que la couverture pédologique de la barre pré littorale étudiée varie de façon continue depuis un sol vivement coloré de jaune rouge, sablo-argileux et à bon drainage interne, jusqu'à un sol de sable blanc gorgé d'eau, bien connu de ceux qui ont circulé dans les savanes sableuses en saison des pluies, il est commode de découper cette variation en stades juxtaposés pour des raisons didactiques et parce que ces stades correspondent, avec des limites plus ou moins nettes, à des populations végétales différentes.

Suite à cette étude pédologique, BOULET et al. ont donc distingué, sur un transect partant de la forêt et allant jusqu'à la zone inondée au moins en saison des pluies, 5 stades que nous allons examiner sous 2 aspects, l'un avec le type de sol, l'autre avec la végétation et les plantes caractéristiques.

Stade I : Lisière de la forêt.

Le sol est humifère, sablo-argileux et brun foncé sur 10 cm d'épaisseur, puis il devient progressivement plus argileux et plus vivement coloré (jaune rouge) jusqu'à 1 m de profondeur. Une nappe phréatique fluctue à la base du sol, son sommet restant au delà de 1,5 m.

La végétation est forestière. Cette zone, où le cheminement de l'eau est vertical, est le plus souvent cultivée.

Stade II : Savane à sols appauvris en argile.

Le sol est moins vivement coloré à sa partie supérieure et il présente une variation en teneur en argile du sommet vers le bas plus forte et plus rapide. Cette variation de texture suffit à ralentir la filtration de l'eau en saison des pluies sans induire pourtant un engorgement prolongé.

La savane n'apparaît qu'à ce stade. C'est la zone où les Graminées (ou Poacées) ont leur développement maximum, par contre les Cypéracées sont très peu représentées. Elle correspond à "la savane haute herbeuse" de HOOK (1971).

Stade III: Sol avec apparition de nappe perchée.

L'appauvrissement en argile et l'éclaircissement de la partie supérieure du sol s'accroît, tandis que vers 50 à 70 cm de profondeur la teneur en argile devient brusquement plus forte et la couleur plus vive. Il y a ainsi formation d'un plancher argileux, qui occasionne un engorgement superficiel lors des périodes pluvieuses, c'est la nappe perchée. Celle-ci est distincte de la nappe phréatique, tout au moins au début de la saison des pluies.

Du point de vue végétation, cette zone est sensiblement identique à la précédente et appartiendrait aussi à la savane haute herbeuse ; il apparaît cependant une densité plus forte de Cypéracées. La Graminée la plus représentative est un *Schizachyrium*, bien visible par ses plumets argentés qui culminent vers 0,8 à 1,2 m du sol.

Stade IV: Sol avec horizon lessivé blanchi et podzolisation.

L'appauvrissement en argile et l'engorgement par l'eau se sont accentués progressivement. Du sable blanc apparaît au contact du plancher argileux puis se développe rapidement jusqu'en surface : c'est la podzolisation.

Dans cette zone les Cypéracées ont pris une grande importance ; les Graminées sont plus rares, sauf sur les petits îlots ou relictés des horizons supérieurs qui ont disparu.

Les plantes les plus couramment rencontrées sur les relictés sont : *Tibouchina aspera* (Melastomataceae) et *Melampodium camphoratum* (Asteraceae). Dans la savane à Cypéracées, l'on note l'apparition du *Byrsonima verbascifolia* (Malpighiaceae) appelé communément "oreille d'âne", c'est donc d'après HOOCK (1971) la "savane basse à nanophanérophytes".

Stade V: Stade à engorgement par l'eau jusqu'à la surface.

La zone comportant un plancher argileux où se forme une nappe perchée constitue une véritable cuvette interne qui draine vers son centre (stade V puis mare) l'eau infiltrée à sa surface. Cette cuvette se remplit complètement dans sa partie centrale et le stade V correspond à la zone où la nappe phréatique affleure en surface pendant les périodes pluvieuses. La surface du sol est alors marquée par un encroûtement squameux noirâtre.

Dans cette zone les Cypéracées forment presque l'ensemble de la végétation, on y rencontre aussi le maximum de petites herbes annuelles qui fleurissent essentiellement en juillet-août, au début de la saison sèche. Elle correspond aussi à la savane basse à nanophanérophytes.

Les plantes marquantes dans cette zone inondable sont: *Bulbostylis lanata* (Cypéraceae), *Drosera tenella* (Droseraceae) et *Byrsonima verbascifolia* (Malpighiaceae) ou "Oreille d'âne".

Présentation de l'ouvrage :

Lors de la publication d'une petite flore sur la végétation des bords de mer (CREMERS 1986) l'auteur souhaitait recevoir l'avis du lecteur sur la présentation de la flore, sur ce qu'il aurait souhaité trouver en plus ou en moins, les critiques en général.

En fait, les remarques ont été malheureusement peu nombreuses et je le regrette. Néanmoins, j'ai pu noter ceci :

- le manque de photos couleur est le regret général. Mais le coût élevé de la publication de telles photos en a empêché l'incorporation ;
- l'usage des plantes a été aussi demandé, mais une telle étude ethnologique est un autre domaine, qui a déjà fait et fera encore l'objet de nombreux ouvrages (par exemple GRENAND, MORETTI et JACQUEMIN 1987).
- la difficulté du vocabulaire est une observation qui a aussi été formulée. Un glossaire a été ajouté à la fin de l'ouvrage pour tous les mots scientifiques qui se sont avérés être nécessaires pour la description des plantes. Chacune de celles-ci a été simplifiée au maximum, mais un minimum d'expression précise s'avère indispensable afin d'éviter l'usage de périphrases qui auraient par trop allongé le texte.

1. PTERIDOPHYTES : *Adiantum serrato-dentatum* Willdenow

Distribution : Amérique tropicale.

Savane : Lisière forestière.

Plante terrestre, fronde atteignant environ 45 cm de hauteur. Sores sur les marges supérieures et externes.

Figures : Plante et détail des pinnules terminales et moyennes d'après Mickel.

2. PTERIDOPHYTES : *Blechnum serrulatum* L.C. Richard

Distribution : Amérique tropicale et subtropicale, ainsi qu'en Asie tropicale.

Savane : Endroits marécageux.

Rhizome dressé à rampant, épais. Fronde dressée, pennée ; pétiole 20-25 cm de couleur paille, glabre ; limbe 35-50 x 10-25 cm, 20 paires de pennes au maximum, plus une terminale, environ 15 x 2 cm, sessile à courtement pétiolulée, articulée, coriace. Sores linéaires le long de la nervure médiane.

Figures : Extrémité d'une fronde et détail de la partie distale d'une penne.

3. PTERIDOPHYTES : *Lindsaea stricta* (Swartz) Dryander
var. *parvula* (Fée) Kramer

Distribution : Amérique centrale et NE de l'Amérique du Sud.

Savane : Endroits inondables ou très humides.

Rhizome rampant de 1-3 mm de diamètre. Frondes bipennées ou rarement pennées, 10-50 cm de longueur ; pétiole de couleur paille, 10-60 cm de longueur, 9 pennes subopposées, ascendantes, de chaque côté et une terminale ; pinnules 25-60 de chaque côté, non contiguës, ovales, 3-6 x 2-4,5 mm ascendantes, les dernières réduites. Sores continus sur la marge.

Figures : Schéma général et pinnule.

4. PTERIDOPHYTES : *Lycopodiella caroliniana* (L.) Pich. Serm.
var. *meridionalis* (Underw. & Lloyd) Ollg. & Wind.

Distribution : Antilles, Amérique tropicale et subtropicale.

Savane : Endroits humides.

Rhizome rampant, portant des branches latérales prostrées, couvertes de feuilles sur la partie supérieure. Feuilles dimorphes, en 6 rangées, 2 latérales falquées, 5-9 x 1,5-2,5 mm et 4 dans la partie supérieure, obliques, plus courtes. Ces branches portent de place en place des pédoncules érigés de 10 à 33 cm de long portant 10 rangées de feuilles minuscules.

Figures : Schéma de la plante et détail de l'épi d'après Mickel.

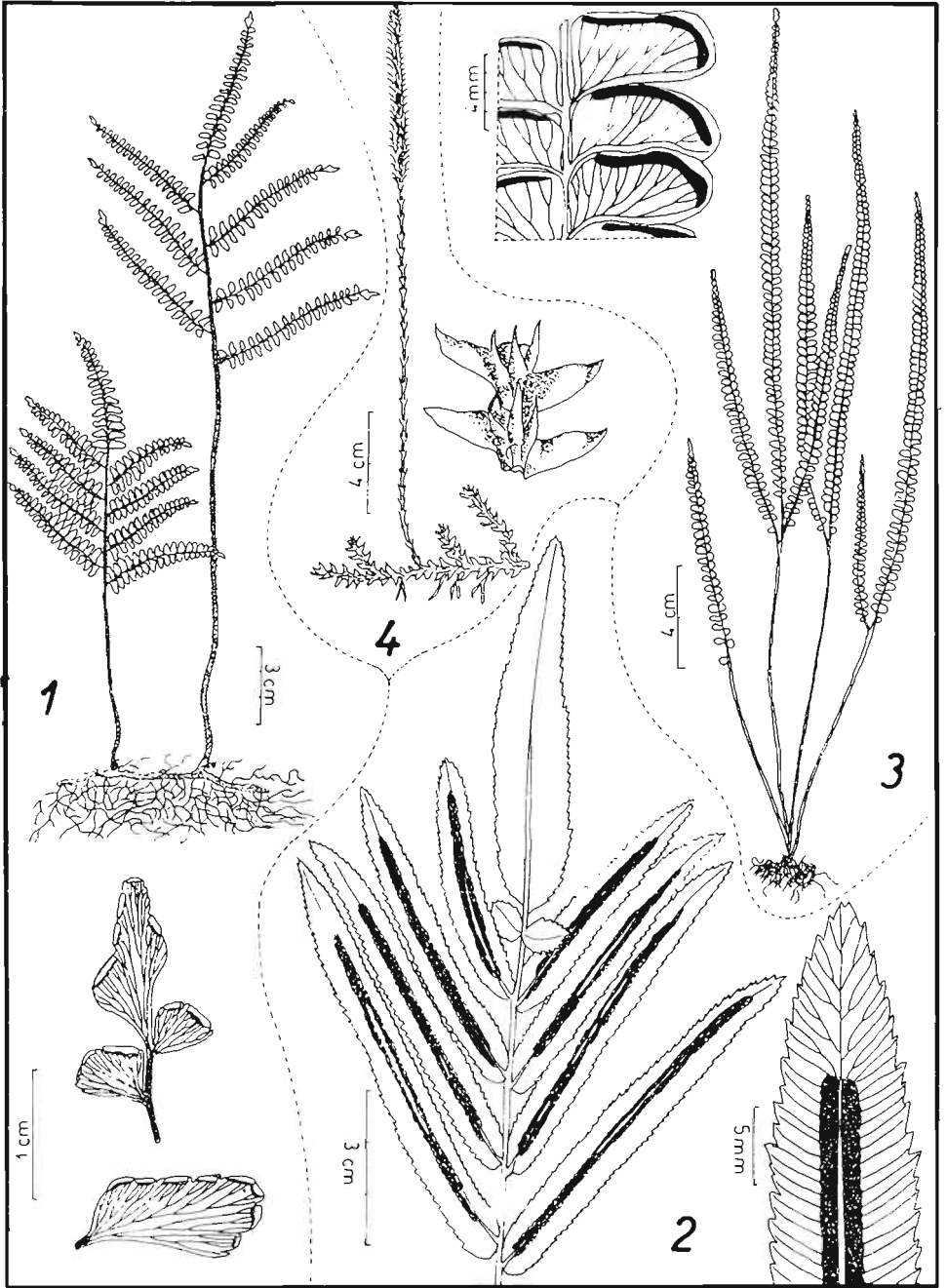

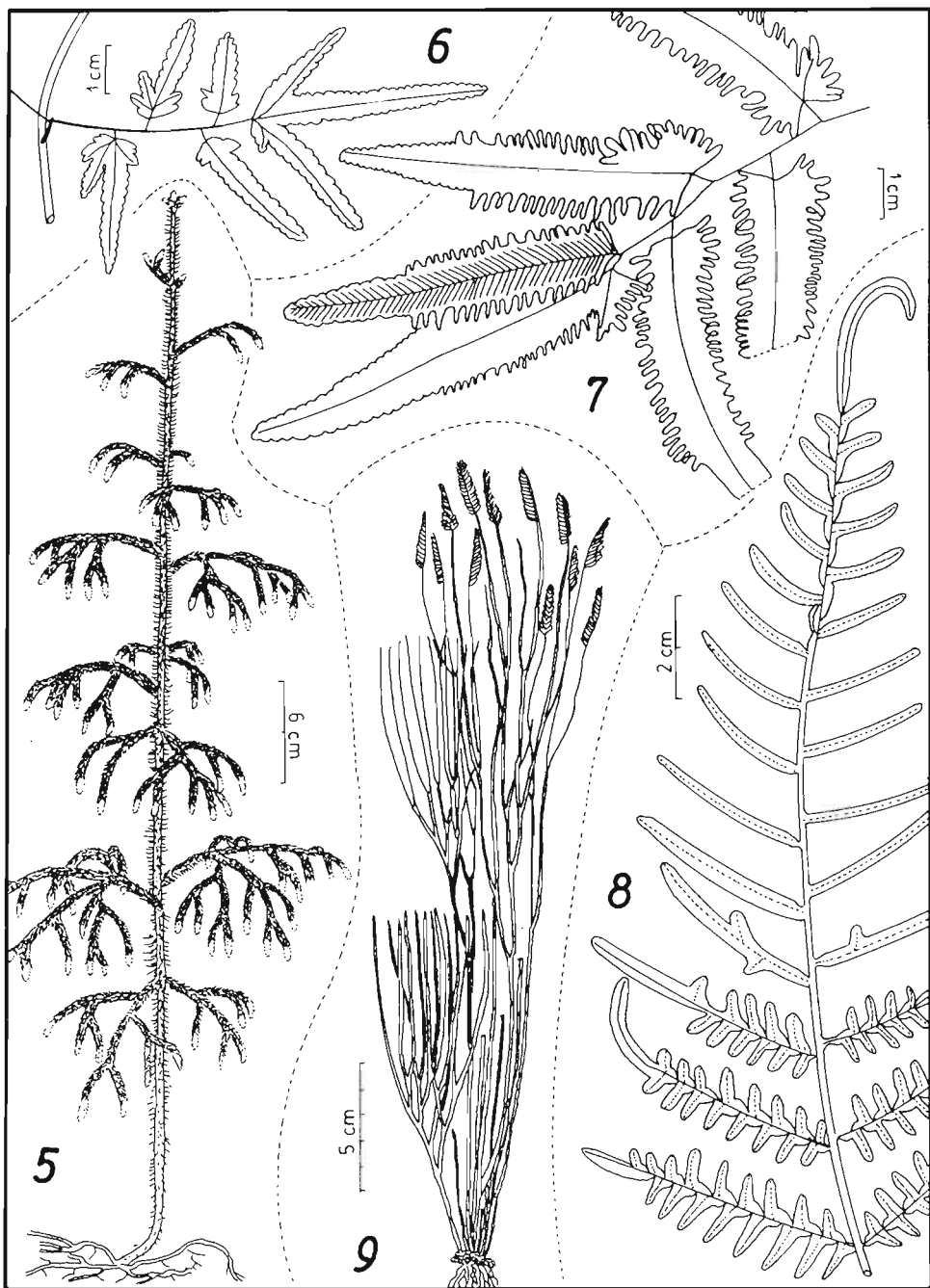

5. PTERIDOPHYTES : *Lycopodiella cernua* (L.) Pich. Serm.

Distribution : Pantropicale.

Savane : Lisière forestière.

Tige en forme d'arche sur le sol portant de place en place des tiges dressées, ramifiées, de 30 à 100 cm. La tige est couverte par 16 à 24 rangées de feuilles, les feuilles des ramifications sont plus petites mais similaires. Les segments ultimes sont terminés par le strobile toujours dirigé vers le sol.

Figures : Schéma général d'après Mickel.

6. PTERIDOPHYTES : *Lygodium venustum* Swartz

Distribution : Amérique tropicale.

Savane : Lisière forestière.

Liane grimpant sur les arbustes environnants de 3 à 4 m de long; pinnules dentées de 1 à 5 cm de long.

Figures : Rameau avec frondes d'après herbier.

7. PTERIDOPHYTES : *Lygodium volubile* Swartz

Distribution : Amérique tropicale et subtropicale.

Savane : Lisière forestière.

Liane grimpant dans les arbustes et les arbres, pouvant atteindre 6-8 m de haut, les pinnules sont nettement plus grandes, entières quand elles sont stériles, dentées à la base par les organes reproducteurs pour les frondes fertiles.

Figures : Partie de la fronde d'après herbier.

8. PTERIDOPHYTES : *Pteridium aquilinum* (Linnaeus) Kuhn

subsp. *caudatum* (Linnaeus) Bonaparte

Distribution : Amérique tropicale et subtropicale.

Savane : Lisière forestière.

Fougère dressée à frondes de plus de 1 m de long à pinnules coriaces cassantes.

Figures : Extrémité d'une fronde d'après herbier.

9. PTERIDOPHYTES : *Schizaea incurvata* Schkuhr

Distribution : Nord de l'Amérique du Sud.

Savane : Sableuse au pied d'un *Clusia* (Clusiaceae).

Rhizome court, érigé ; frondes en touffes, 30 cm de haut, 1 à 2 fois furquées ; pétiole brun, 10 cm, poilu à la base ; limbe absent ; ramifications de la fronde de couleur paille portant à leur sommet des segments fertiles pennés de 2 cm de long, environ 20 paires d'épis de 5 mm de long.

Figures : Schéma général de la plante d'après Vareschi.

10. ACANTHACEAE : *Ruellia geminiflora* H.B.K.

Nom vern. : Antilles : herbe hallier.

Distribution : Amérique tropicale.

Savane : Sur sol avec apparition de nappe perchée.

Axe dressé annuel sur une souche persistante très pubescente ; feuilles oblongues opposées. Fleurs axillaires tubulaires, bleu violacé.

Floraison : Octobre - Décembre.

Figures : Rameau et corolle d'après herbier.

11. AMARYLLIDACEAE : *Curculigo scorzinerifolia* (Lam.) Baker

Nom vern. : Guyane : Hya-Hya.

Distribution : Amérique tropicale.

Savane : Sur sol avec apparition de nappe perchée.

Petite herbe acaule couverte de poils épars, oignon cylindrique de 2 à 5 cm ; feuilles linéaires 10-35 x 0,2-1,4 cm, couvertes d'une pubescence blanche. Inflorescence axillaire de 1 à 2 fleurs jaunes, pétales 9-12 x 1,6-3,5 mm.

Floraison : Novembre - Décembre.

Figures : Plante d'après herbier.

12. AMARYLLIDACEAE : *Hippeastrum puniceum* (Lamarck) Urban

Nom vern. : Antilles : lis rouge, fleur trompette. Guyane : lily rouge.

Distribution : Amérique tropicale.

Savane : Sur sol non inondable.

Bulbe de 5 cm de diamètre ; feuilles de 30 cm de longueur et 2,5 cm de largeur, entière. Inflorescence de 2 à 4 fleurs ; axe inflorescentiel de 60 cm ; pédicelles de 3 à 7 cm ; corolle rouge orangé, verdâtre à la base ; étamines filiformes insérées à la gorge du tube.

Floraison : Septembre - Janvier.

Figures : Extrémité de la feuille et de l'inflorescence d'après Wessels Boer et al.

13. ANNONACEAE : *Annona paludosa* Aublet

Nom vern. : Corossol sauvage.

Distribution : Guyane française et Brésil.

Savane : Lisière forestière.

Arbre de moyenne grandeur à écorce lisse et roussâtre, bois blanc aromatique ; rameaux velus roussâtres ; feuilles ovales acuminées, pubescentes sur les 2 faces, roussâtres dessous. Fleurs 1 ou 2 axillaires ; calice se divisant en 3, velu roussâtre ; corolle à 6 pétales, les 3 externes charnus, coriaces velus. Fruit de 10 cm de diamètre.

Floraison : Septembre - Décembre. *Fructification* : jusqu'en Avril.

Figures : Rameau florifère et fruit d'après Aublet.

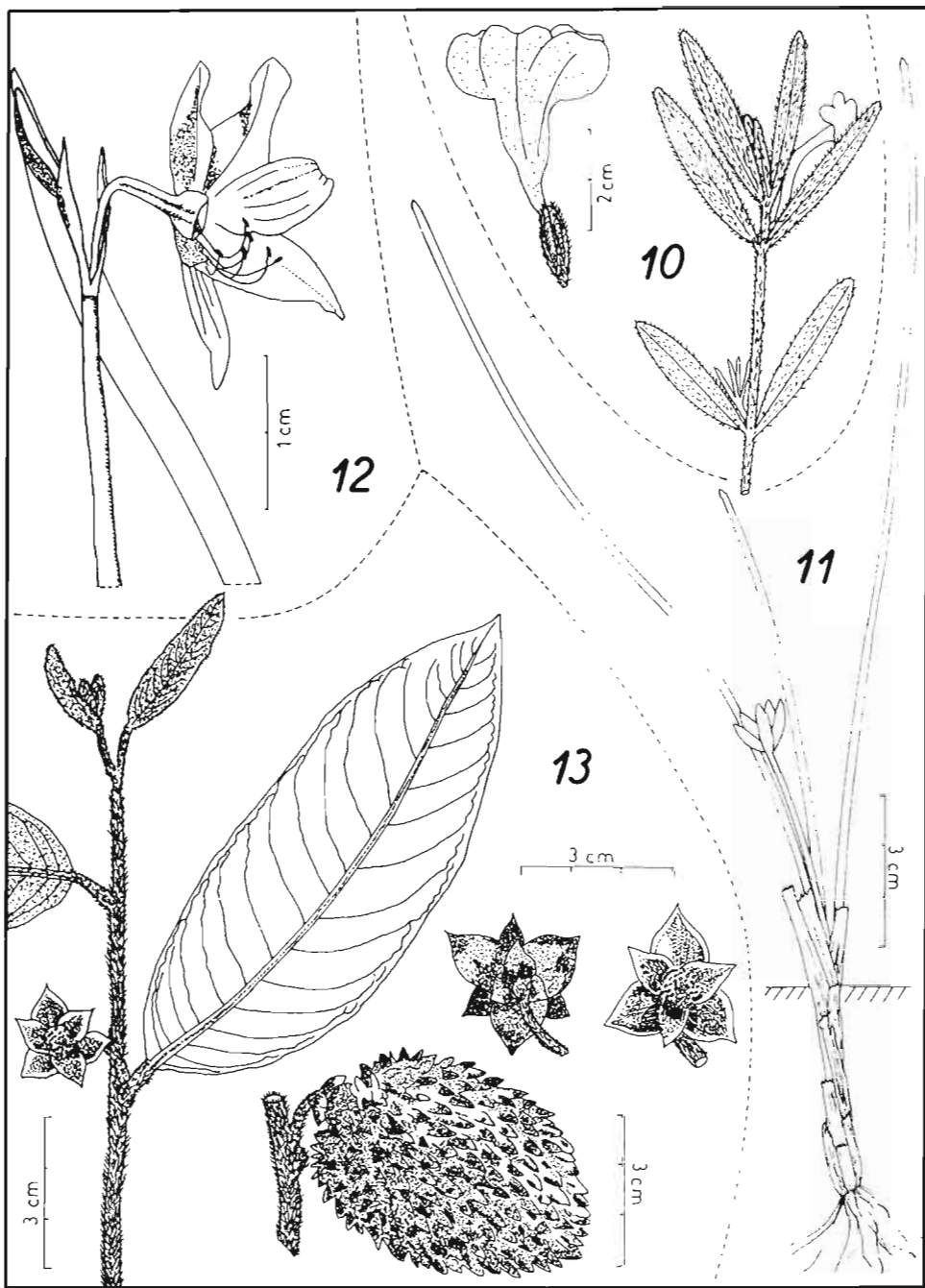

14. APOCYNACEAE : *Mandevilla hirsuta* (A. Richard) K. Schum.

Distribution : Zone tropicale d'Amérique du Sud.

Savane : Dans un abattis sur sol ferrallitique intact.

Liane pubescente à latex blanc ; feuilles opposées, pubescentes sur les deux faces, pétiole 1 cm, limbe 8 x 3 cm. Inflorescence hirsute, 10 cm, nombreuses fleurs; corolle jaune à gorge rouge, tube 2 cm de long, lobes 1,5 x 1 cm. Fruits linéaires groupés par 2, pubescents, 12 x 0,5 cm ; graines couronnées d'une touffe de poils.

Floraison : Novembre - Mai. *Fructification* : Janvier - Juillet.

Figures : Feuille d'après herbier.

15. APOCYNACEAE : *Mandevilla scabra* (R. et S.) K. Schum.

Distribution : Zone tropicale d'Amérique du Sud.

Savane : Lisière forestière.

Liane parfois pubescente à latex blanc ; feuilles opposées, le plus souvent glabres ou légèrement rugueuses, pétiole 1 cm, limbe 6-16 x 2-6 cm. Inflorescence pubescente 10 cm, nombreuses fleurs ; corolle jaune, tube 3 cm de long, lobes 1 x 1 cm. Fruits linéaires groupés par 2, glabres, 25 x 0,5 cm ; graine couronnée d'une touffe de poils.

Floraison : Novembre - Mars. *Fructification* : Janvier - Juillet.

Figures : Rameau, corolle et graine d'après Wessels Boer et al. ; feuille.

16. APOCYNACEAE : *Mandevilla subspicata* (Vahl) Markgraf

Distribution : Vénézuéla et Guyanes.

Savane : Lisière forestière.

Liane à jeunes tiges scabres, latex blanc; feuilles opposées elliptiques, acuminées au sommet, légèrement cordées à la base, scabres dessus, pubescentes dessous, 1-2 petites glandes à la base du limbe. Inflorescence de 30 cm sur un pédoncule de 3-4 cm ; fleurs sessiles, jaune à cœur rouge, tube 3 cm de long, lobes obtus pubescents, 6-7 mm de largeur.

Floraison : Novembre - Août.

Figures : Nœud florifère, calice et corolle d'après herbier.

17. APOCYNACEAE : *Odontadenia nitida* (Vahl) Müller-Argov.

Distribution : Trinidad, Guyanes, Brésil, Pérou.

Savane : Lisière forestière et bosquets.

Liane à latex blanc ; feuilles ovées, acuminées, cordées à la base, glabres. Inflorescence comportant de nombreuses fleurs sur un pédoncule de 6-10 cm; calice glabre, 3-5 mm, glanduleux sur la marge ; corolle jaune, parfois gorge pourpre, glabre, lobes 2 x 1 cm, tube partie supérieure 2 cm, partie inférieure 1,5 cm. Fruits droits, cylindriques, 12-25 x 1 cm.

Floraison : Toute l'année.

Figures : Nœud florifère, calice et corolle d'après herbier.

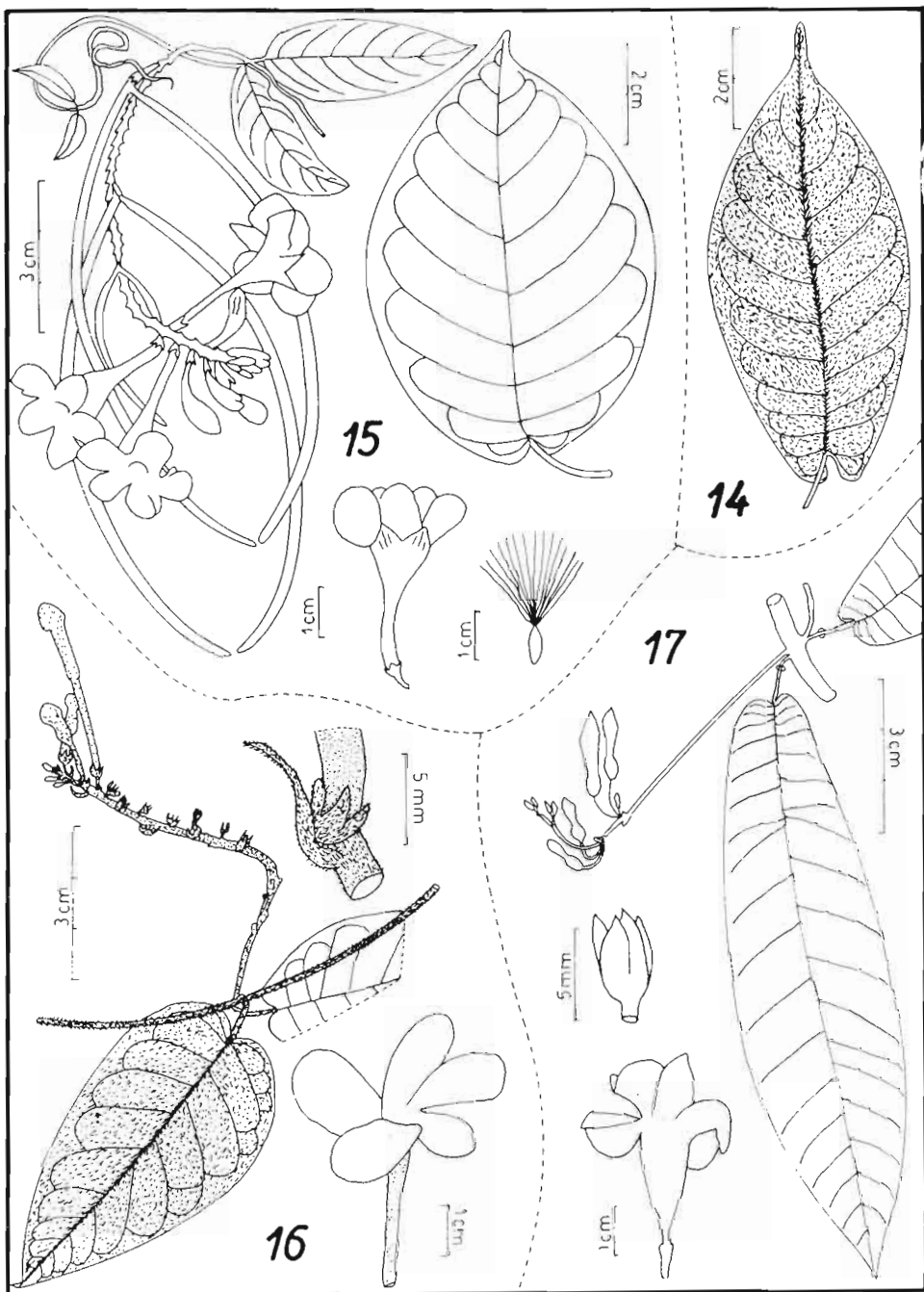

18. ARECACEAE : *Bactris campestris* Martius

Distribution : Trinidad et nord de l'Amérique du Sud.

Savane : En savane relativement humide.

Palmier poussant en touffe, 3-7 m de hauteur, 3-4 cm de diamètre, avec des épines noires plates de 1 à 3 cm ; feuilles 2 à 8, gaine épineuse 25-40 cm, pétiole 15-65 cm aussi avec des épines grisâtres, rachis 70-170 cm avec 17 à 32 paires de folioles insérées par groupe de 2 à 5. Spadice sans épines ; rachis 5-10 cm avec 15-30 rachilles. Fruit orange, 8 mm.

Floraison : Janvier - Mars. *Fructification* : Avril - Juin.

Figures : D'après une photo de J.-J. de Granville.

19. ASTERACEAE : *Ayapana amygdalina* (Lamarck) King & Robinson

Distribution : De Panama jusqu'au Pérou et au Brésil.

Savane : Lisière forêt-savane et bord de route.

Arbuste de 1-1,5 m de hauteur, glabre ; feuilles sessiles, oblongues, coriaces, avec des points glanduleux, 6-14 x 2-3 cm. Inflorescence en un panicule de têtes florales comprenant environ 30 fleurs, 8 x 5 mm. Involucre en 4 séries de bractées plus courtes que les fleurs, 7 mm, oblongues, pubescentes; corolle rose 5 mm. Fruit pubescent à 5 angles.

Floraison : Octobre - Avril.

Figures : Plante d'après Martius.

20. ASTERACEAE : *Clibadium surinamense* Linnaeus

Nom vern. : Antilles : bois enivrant.

Distribution : Amérique centrale et Amérique du Sud tropicale.

Savane : Abattis sur sol ferralitique intact.

Arbuste pouvant atteindre 6 m de hauteur ; feuille, pétiole 5-20 mm, limbe ové, aigu au sommet, rugueux, 6-15 x 3-7 cm. Têtes florales blanches, sessiles, nombreuses.

Floraison : Presque toute l'année.

Figures : Rameau florifère et glomérule d'après Wessels Boer et al.

21. ASTERACEAE : *Ichthyothere terminalis* (Sprengel) Blake

Distribution : Les Guyanes et le Brésil.

Savane : En lisière forestière ainsi qu'en savane à sols appauvris en argile et à sol avec apparition de nappe perchée.

Herbe glabre de 25 à 100 cm ; feuilles ovales, entières ou dentées, 5 nervures, 5 à 12 cm de long. Tête florale sessile de glomérules blancs.

Floraison : Octobre - Mai.

Figures : Rameau florifère, glomérule et fleur d'après Martius.

21

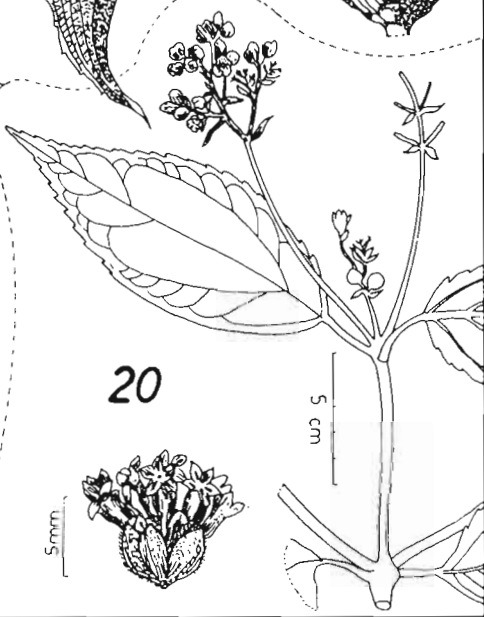
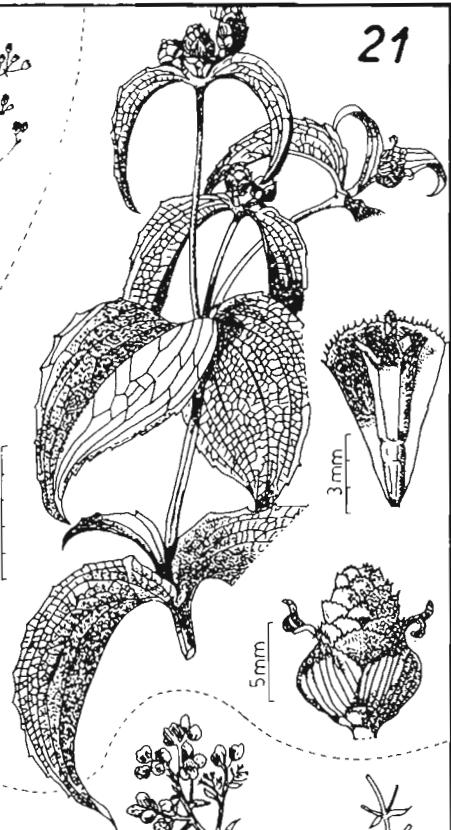

20

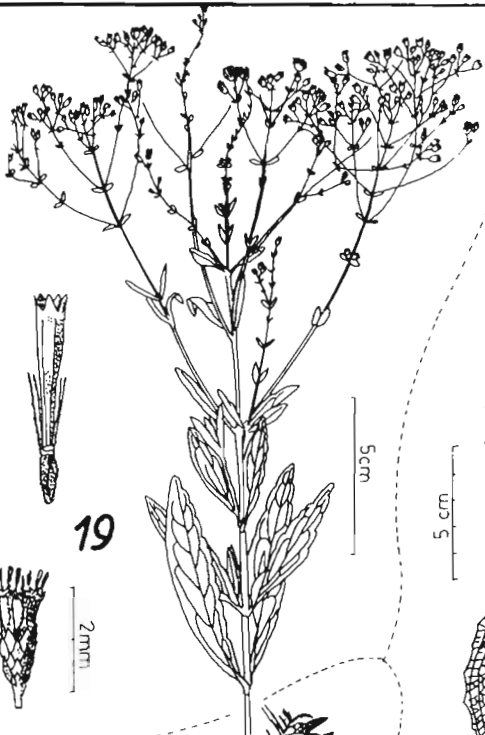

19



18

22. ASTERACEAE : *Mikania parviflora* (Aublet) Karsten

Distribution : Guyanes, Brésil.

Savane : Lisière forestière et bosquets.

Arbuste lianescent à tiges couvertes d'une pubescence rousse ; feuilles, pétiole 5-10 mm, limbe ové, entier, rond à la base, acuminé à subobtus au sommet, coriace, glabre dessus, pubescent dessous, 7 x 3 cm. Vaste inflorescence, ramifications par 3, rameau terminé par 3 têtes florales sessiles, chacune avec une bractée ; corolle blanche.

Floraison : Toute l'année.

Figures : Feuille, tête florale et fleur d'après Aublet.

23. ASTERACEAE : *Riencurtia glomerata* Cassini

Distribution : Surinam, Guyane française.

Savane : Savane haute herbeuse, savane roche.

Herbe annuelle de 10 à 50 cm de haut, tiges plus ou moins hirsute ; feuilles sessiles lancéolées, dentées, acuminées, 3 nervures basales, pubescentes, 2-5 cm x 6-8 mm. Glomérules de fleurs sur un long pédoncule ; involucre de bractées opposées, hirsutes, 2,5-3 mm ; corolle blanche.

Floraison : Novembre - Août

Figures : Sommet d'un axe florifère, tête florale, fleur et graine d'après herbier.

24. ASTERACEAE : *Unxia camphorata* Linnaeus f.

Nom vern. : Guyane : radier camphre.

Distribution : Les Guyanes et le Brésil.

Savane : Sur sol à engorgement par l'eau jusqu'à la surface.

Herbe annuelle souvent hirsute ; feuilles : pétiole court, limbe oblong-lancéolé, entier ou denté, hirsute, 20-45 x 10-20 mm. Tête florale jaune, terminale et axillaire, courtement pédonculée.

Floraison : Octobre - Juin.

Figures : Rameau feuillé et florifère d'après herbier.

25. ASTERACEAE : *Wulffia baccata* (Linnaeus f.) O. Kuntze

Nom vern. : Antilles : gros bouton. Guyane : radier jaunâtre, bouton d'or.

Distribution : Zone tropicale d'Amérique du sud.

Savane : Abattis sur sol ferrallitique intact.

Herbe pérenne ou petit arbuste, parfois grimpant, 1 à 3 m de hauteur ; tige quadrangulaire rugueuse ; feuille pétiolée, limbe ové aigu, entier ou denté, 10 à 15 cm de longueur. Tête florale terminale et axillaire ; fleurs jaunes ou orangées.

Floraison : Décembre - Juin.

Figures : Rameau florifère d'après Wessels Boer et al.

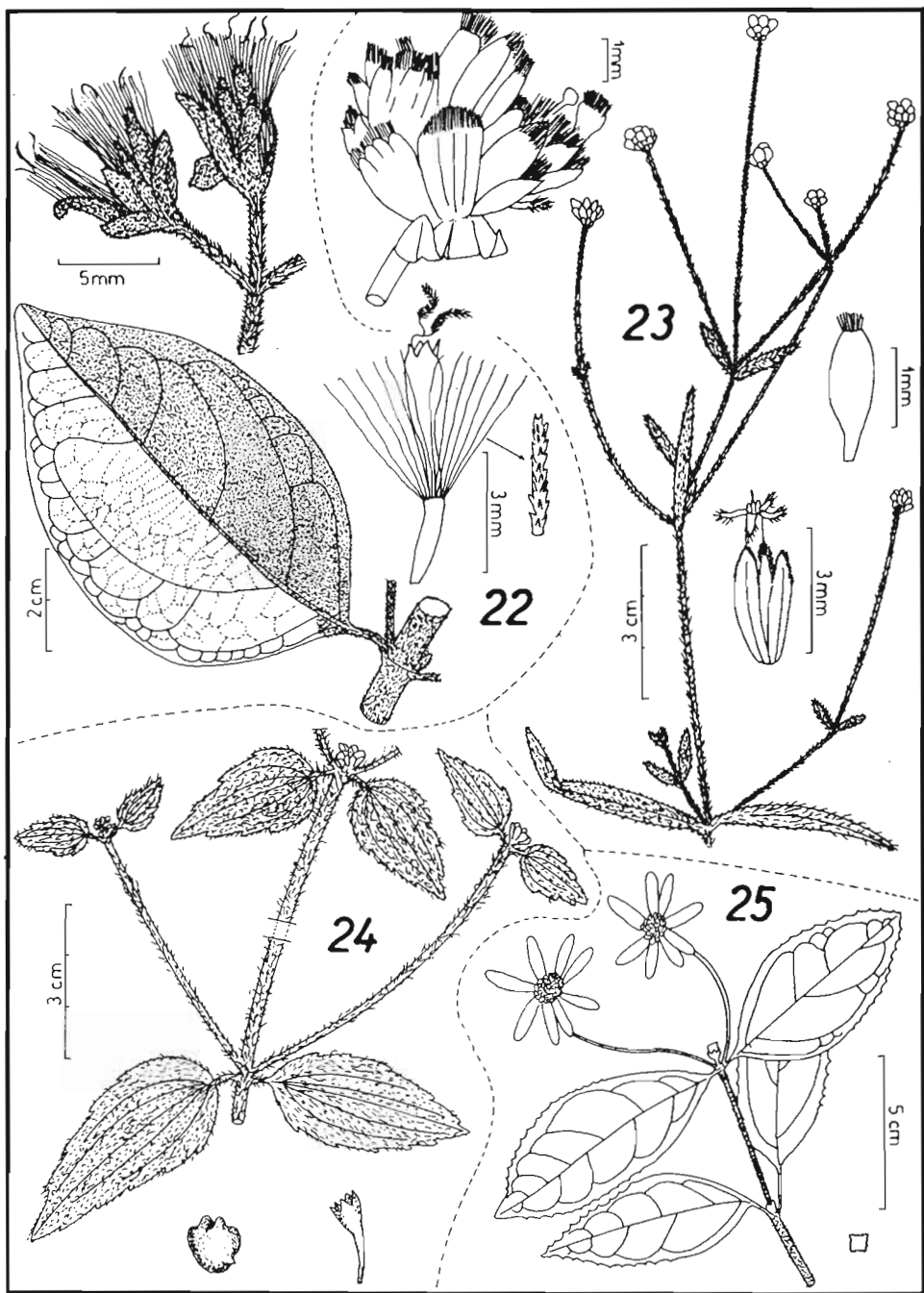

26. BURMANIACEAE : *Burmannia bicolor* Martius

Distribution : Du Brésil au Vénézuela et les Antilles.

Savane : Sur sol à engorgement par l'eau jusqu'à la surface.

Plante annuelle érigée filiforme, 25 cm de hauteur ; feuilles ovées à la base, 20 x 2,5 mm. Fleur solitaire ou en groupes cymeux de 2 à 7 fleurs, terminal ; périanthe triailé bleu violacé à sommet jaune.

Floraison : Mars - Juillet.

Figures : Plante entière et tête florale d'après Wessels Boer et al.

27. BURMANIACEAE : *Burmannia capitata* (Walter ex J.F. Gmelin) Martius

Distribution : Nord Est de l'Amérique du Sud, Antilles et sud des U.S.A.

Savane : Sur sol à engorgement par l'eau jusqu'à la surface.

Plante annuelle érigée filiforme, 5 à 21 cm de hauteur ; feuilles linéaires à la base, 10 x 1 mm. Inflorescence terminale en une cyme contractée ; fleur 2-4 mm, blanche à bleuâtre à la base.

Floraison : Avril - Mai.

Figures : Plante entière et tête florale d'après herbier.

28. BURSERACEAE : *Protium heptaphyllum* (Aublet) Marchand

Nom vern. : Guyane : Encens.

Distribution : Nord de l'Amérique du Sud.

Savane : Lisière forestière et bosquets.

Arbre de 2 à 20 m de haut à branches glabres, présence de résine ; feuilles alternes imparipennées, (3-)5-7(-9) folioles, pétiole 3-7 cm, pétiolules 3-6 mm ; limbe lancéolé à elliptique 8-10 x 3-4 cm ; les latérales légèrement asymétriques, acuminées. Inflorescence axillaire en glomérules fort ramifiés de 1-1,5 cm ; fleurs 4 mères de 2-3 mm jaunâtres.

Floraison : Septembre - Novembre. *Fructification* : Novembre - Avril.

Figures : Rameau, fleur et fruit d'après Aublet.

29. CAESALPINIACEAE : *Chamaecrista desvauxii* (Colladon) Killip

Distribution : Colombie, Brésil et les Guyanes.

Savane : Sur sol à engorgement par l'eau jusqu'à la surface.

Petit arbuste à branches, pétioles et pédicelles couverts par une pubescence jaune ; folioles 4, obliques, plus ou moins 1 cm, glabres ou pubescentes sur la marge ; stipules cordées, lancéolées, environ 10 mm, glandes sessiles. Fleurs solitaires, axillaires, jaunes. Fruit oblong pubescent, 3 x 0,6 cm.

Floraison : Mars - Juillet.

Figures : Sommet d'un rameau et une feuille d'après herbier.

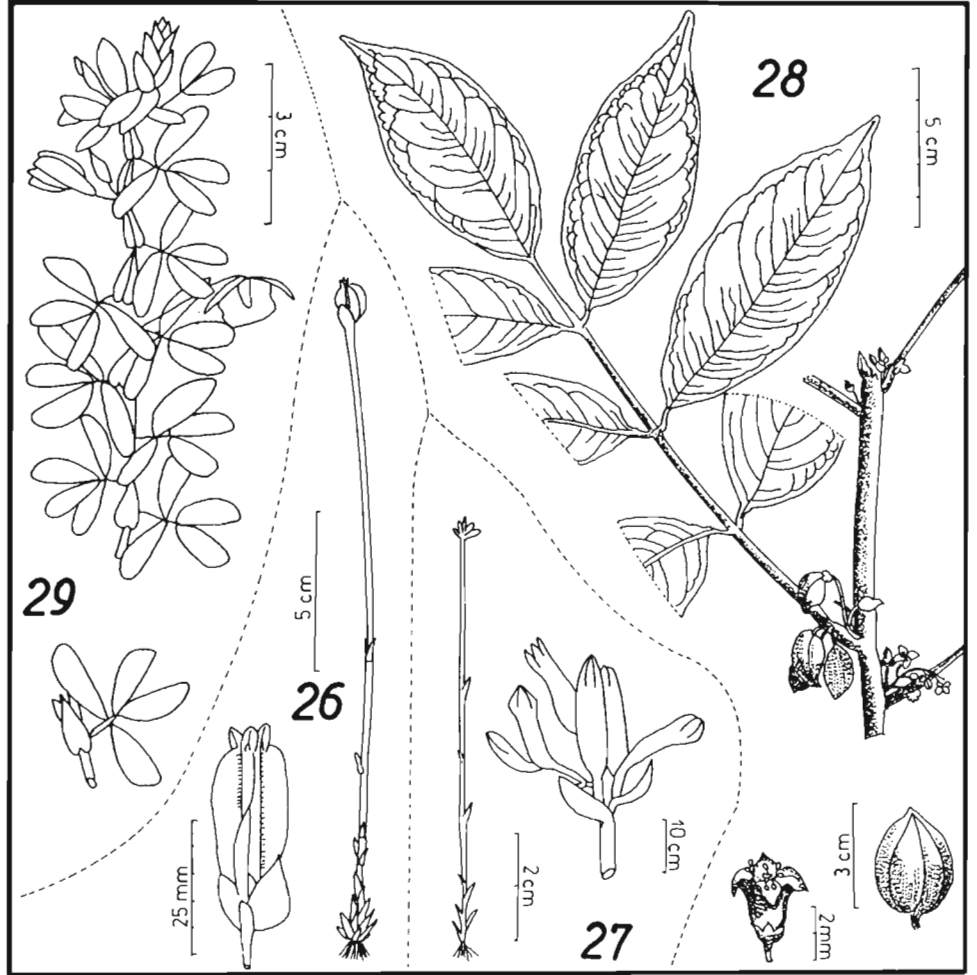

30. CAESALPINIACEAE : *Chamaecrista diphylla* (Linnaeus) Greene

Distribution : Amérique centrale, les Guyanes et le Brésil.

Savane : Lisière forestière et sur sol avec apparition de nappe perchée, jusqu'à un stade à engorgement par l'eau à la surface.

Herbe érigée ou prostrée, ramifiée, glabre, 1 m ; stipules cordées lancéolées, 5-15 mm ; folioles 2, obliques, glabres, 15-25 x 10-15 mm ; glandes 1-2 minuscules entre les folioles. Fleurs axillaires, jaunes. Fruit linéaire, pubescent, 4-6 x 0,5 cm.

Floraison : Décembre - Juillet.

Figures : Sommet d'un rameau et une feuille d'après herbier.

31. CAESALPINIACEAE : *Chamaecrista hispidula* (Vahl) Irwin & Barneby

Distribution : Mexique, Amérique centrale, Vénézuéla jusqu'au Brésil, ainsi que Cuba et Trinidad.

Savane : Sur sol avec apparition de nappe perchée.

Herbacée à branches plus ou moins rampantes, couvertes de poils glanduleux ; stipules petites ; feuilles à 2 paires de folioles orbiculées, glabres, 10-20 x 6-15 mm. Inflorescence comportant un nombre variable de fleurs jaunes. Fruit oblong hirsute, 4-5 cm x 5-7 mm.

Floraison : Avril - Juin.

Figures : Rameau feuillé et fruit d'après herbier.

32. CAESALPINIACEAE : *Chamaecrista nictitans* (L.) Moench var. *praetexta*

(J. Vogel) Irwin & Barneby

Distribution : Mexique, Cuba, Vénézuéla, Guyanes, nord du Brésil.

Savane : Savane haute arbustive, végétation secondaire.

Herbe de 40 cm à 1 m de hauteur, peu ramifiée ; feuilles à pétiole pubescent de 3-8 mm avec une glande vers son milieu, 10-21 paires de folioles, oblongues à linéaires, obtuses et mucronées au sommet, légèrement falquées, 5-16 x 1-3 mm. Inflorescence à pédoncule soudé à la tige, 4-15 mm ; 1-4 fleurs jaunes. Fruit érigé, linéaire, légèrement courbé, 2,5-4,5 cm.

Floraison : Février - Mai. - *Fructification* : Février - Mai.

Figures : Rameau fertile d'après herbier.

33. CHRYSOBALANACEAE : *Hirtella paniculata* Swartz

Distribution : Colombie, Vénézuéla, Guyanes, Brésil.

Savane : Lisière forestière et bosquets.

Arbuste à arbre de 4 m, jeunes rameaux pileux ; stipules linéaires 2-12 mm ; feuille, pétiole 1-2 mm pileux, limbe coriace, oblong à ové, 2,5-13,5 x 1,3-5,5 cm, acuminé, hirsute dessous sur la nervation, glandes vers la base. Inflorescence terminale et axillaire en un panicule peu ramifié, 3-26 cm ; fleurs blanches à pourpres. Fruit charnu hirsute.

Floraison : Presque toute l'année.

Figures : Rameau florifère et fleurs d'après herbier.

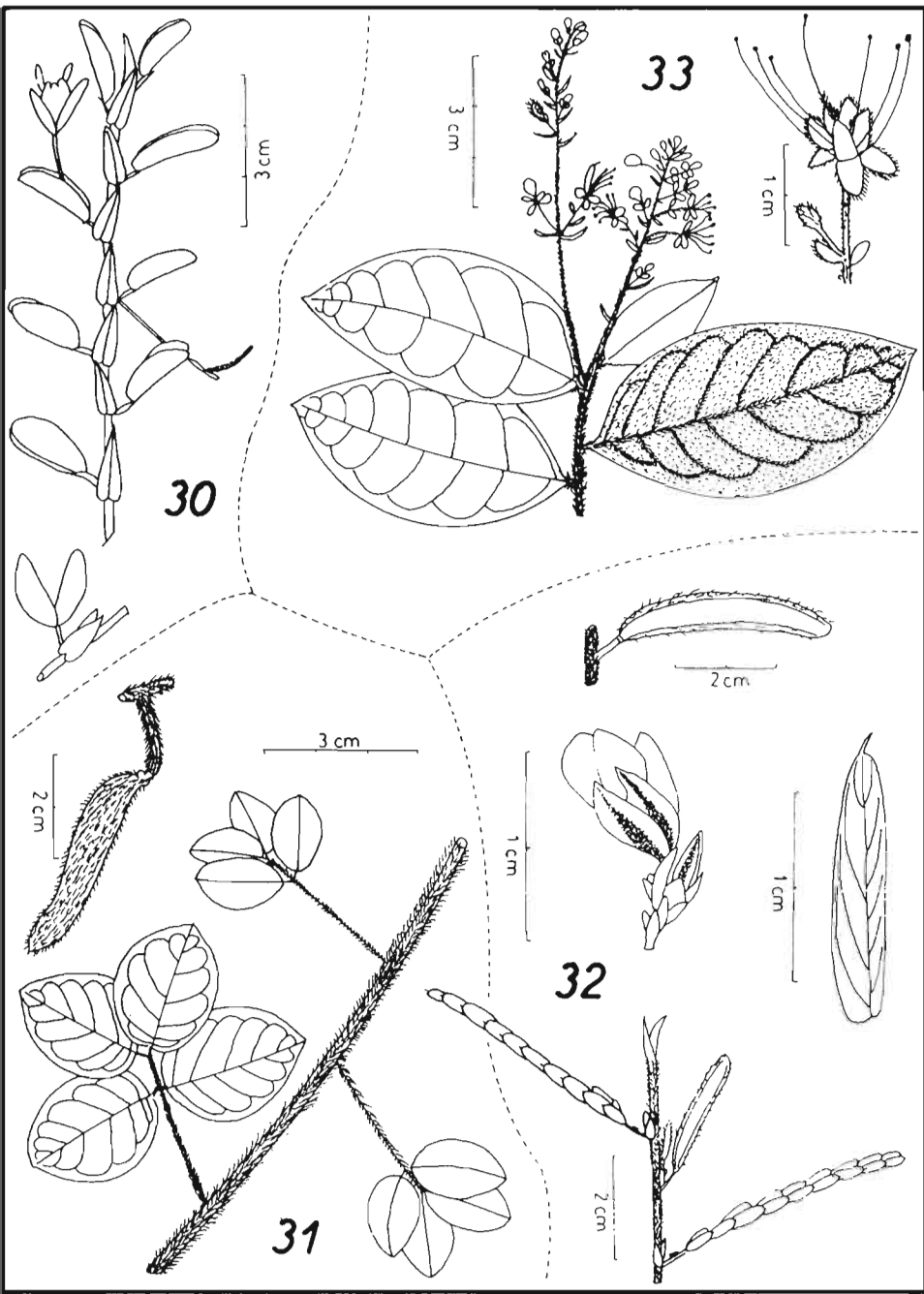

34. CLUSIACEAE : *Clusia pana-panari* (Aublet) Choisy

Distribution : Guyanes.

Savane : Lisière forestière et bosquets.

Arbuste souvent épiphyte avec racines aériennes, résine visqueuse jaunâtre ; feuilles variables en forme et en texture, pétiole court, limbe obové, apex obtus ou aigu, base atténuée, 5-12 cm de long, charnu, coriace, nervation peu visible. Inflorescence terminale se ramifiant par 2 ou 3 ; 5 pétales blancs devenant brun rouge. Fruit ové, 10 mm.

Floraison et fructification : Décembre - Août.

Figures : Rameau florifère d'après Aublet.

35. CONNARACEAE : *Rourea surinamensis* Miquel

Distribution : Les Guyanes et les Antilles.

Savane : Lisière forestière.

Liane. Feuilles imparipennées, 1 à 3 paires de folioles, ovées, acuminées, coriaces, 4-21 x 1,5-8,5 cm. Inflorescence pseudoterminale ou axillaire de 12 cm de long ; fleurs blanches de type 5. Fruit 13 x 5 mm courbé, rougeâtre entouré à la base par le calice élargi ; graine 1 noire avec un arille blanc.

Floraison : Août - Novembre. *Fructification* : Novembre - Mai.

Figures : Rameau fructifié d'après herbier.

36. CONVULVULACEAE : *Ipomoea setifera* Poirét

Nom vern. : Antilles : manger-lapin, liane douce, liane à faux, coudrel.

Distribution : Amérique Centrale, Antilles, nord de l'Amérique du Sud.

Savane : Bas fonds marécageux.

Liane frêle, herbacée, couverte d'une pubescence brun jaunâtre ; feuilles, pétiole au moins aussi long que le limbe, celui-ci ové, cordé à la base, de plus de 10 cm de longueur. Inflorescence axillaire en général de 1 à 5 fleurs ; pédoncule d'au moins 20 cm ; sépales glabres, inégaux, 3 extérieurs 15 mm, 2 intérieurs 12 mm ; corolle pourpre, 7 cm de long.

Floraison : Octobre - Mai.

Figures : Nœud florifère d'après herbier.

37. CONVULVULACEAE : *Maripa scandens* Aublet

Distribution : Guyanes et Brésil.

Savane : Lisière forêt - savane.

Liane ligneuse à écorce noirâtre couverte de lenticelles blanches ; feuilles courtement pétiolées, limbe coriace, ové, glabre, 6-15 x 4-8 cm. Inflorescence en un grand panicule terminal, pubescent ; sépales de 5 à 8 mm ; corolle tubulaire à 5 lobes, 2-3,5 cm, lilas ou rose. Fruit ligneux ellipsoïde à 1 loge, 3 x 1,5-2 cm, brun ; graines noires.

Floraison : Octobre - Mars. *Fructification* : Janvier - Mai.

Figures : Extrémité d'un rameau florifère, fleur, fruit d'après Aublet.

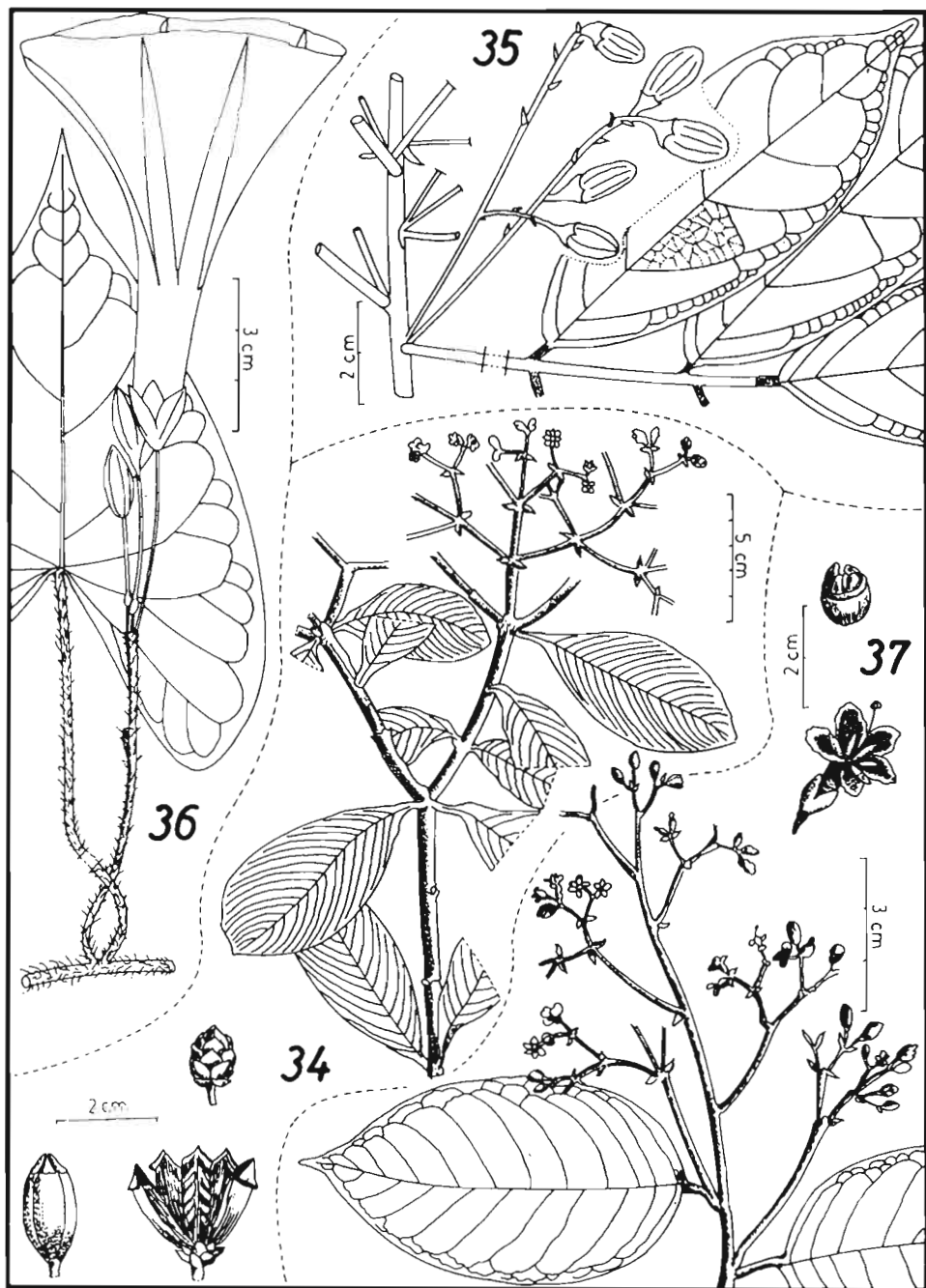

38. CUCURBITACEAE : *Helmontia leptantha* (Schlechter) Cogn.

Distribution : Brésil et Guyane française.

Savane : Lisière forestière.

Herbe grimpante; feuille, pétiole 15-25 mm, limbe entier ou 3 folioles membraneuses, elliptiques, acuminées. Inflorescence axillaire, 3 à 6 cm, corolle tubulaire blanche, tube 8-9 mm, lobes 3-4 mm.

Floraison : Novembre - Avril.

Figures : Nœud florifère d'après herbier.

39. CYPERACEAE : *Bulbostylis capillaris* (Linnaeus) C.B. Clarke

Distribution : Pantropicale.

Savane : Lisière forêt - savane.

Herbe annuelle en touffe de 5 à 25 cm de hauteur; feuilles 1/3 à 2/3 de la longueur de la tige, poils blancs à la base du limbe. Inflorescence en une ombelle simple ou composée; épillets solitaires oblongs, 3-5 x 2 mm.

Floraison : Août - Mars.

Figures : Plante entière et épis d'après herbier.

40. CYPERACEAE : *Bulbostylis junciformis* (H.B.K.) C.B. Cl.

Distribution : Du Mexique jusqu'à Rio de Janeiro au Brésil.

Savane : Sol appauvri en argile.

Tiges en touffes de 20 à 60 cm, grêle, ronde, glabre; feuilles 1/3 à 2/3 de la longueur de la tige, marge rugueuse, pubescence laineuse à la base. Epis de 4-8 mm, bruns, pubescents.

Floraison : Février - Mai.

Figures : Plante entière et nœud d'après herbier.

41. CYPERACEAE : *Bulbostylis juncoides* (Vahl) Kükenthal

Distribution : Originaire du Brésil.

Savane : Sur sol avec un horizon lessivé blanchi jusqu'à un stade à engorgement par l'eau jusqu'à la surface.

Tiges en touffe peu dense, grêles, 30-40 cm; feuilles linéaires de 1/3 à 1/2 de la longueur de la tige. Inflorescence en forme d'ombelle de petits épis bruns.

Floraison : Décembre - Avril.

Figures : Plante entière et épillet avec les relais, d'après herbier.

42. CYPERACEAE : *Bulbostylis lanata* (H.B.K.) C.B. Cl.

Distribution : Vénézuëla et les Guyanes.

Savane : Sur sol avec apparition de nappe perchée jusqu'à un stade à engorgement par l'eau jusqu'à la surface.

Axe charnu ligneux, 3 à 5 cm de diamètre, 10-15 cm de long appelé "touradons"; tige de 25-50 cm de haut; feuille de 10 à 25 cm sur 1 mm de large, ciliée au sommet. Tête florale grande ovoïde, brune couverte de poils bruns montrant les glumes orbiculaires densément imbriquées.

Floraison : Novembre - Avril.

Figures : Plante entière et extrémité des feuilles d'après herbier.

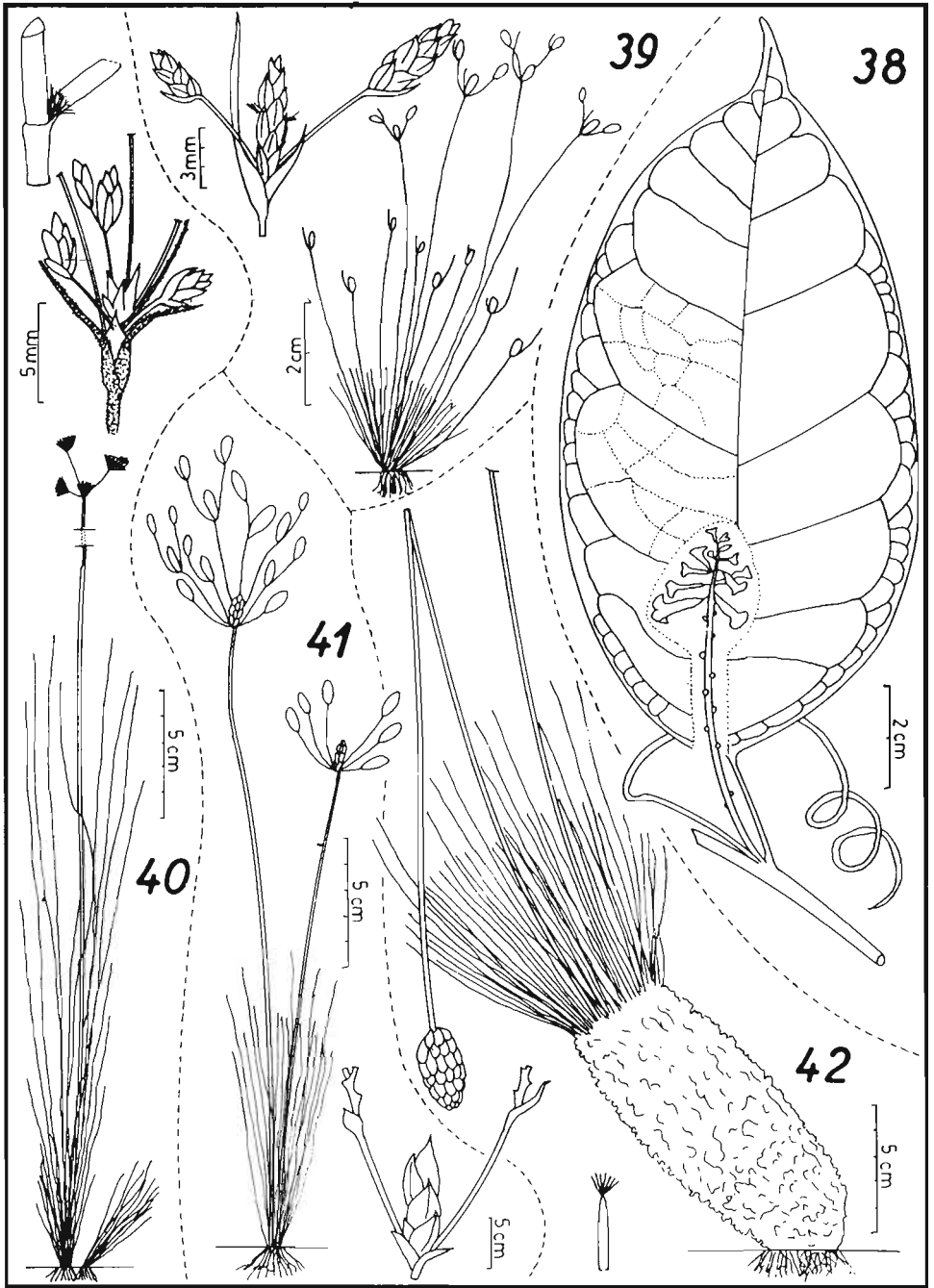

43. CYPERACEAE : *Cyperus haspan* Linnaeus

Distribution : Régions tropicales et subtropicales.

Savane : Savanes marécageuses et inondées.

Herbe pérenne avec un rhizome rampant ; axes de 15-85 cm de long, triangulaires et même triaillés au sommet ; feuilles très courtes ou absentes. Inflorescence en une ombelle composée, dense avec de nombreux épis ; épillets 2 à 6, linéaires, 5-15 x 1-2 mm, comprenant de 10 à 130 fleurs.

Floraison : Toute l'année.

Figures : Plante et épi d'après l'herbier.

44. CYPERACEAE : *Dichromena ciliata* Vahl

Distribution : Amérique centrale et zone tropicale de l'Amérique du Sud.

Savane : Sols appauvris en argile.

Herbacée en touffe de 15 à 30 cm de hauteur. Bractées blanches sous l'inflorescence, 5 à 8 ; épillets au nombre de 3 à 8, avec de minuscules soies.

Floraison : Décembre - Août.

Figures : Sommet d'un rameau inflorescentiel avec les bractées blanches d'après herbier.

45. CYPERACEAE : *Diplacrum* R. Brown *sp.*

Savane : En savane haute.

Herbe en touffe dense de 40 cm de hauteur ; feuilles essentiellement basales, plicatiner-vées, 10-15 mm de largeur. Axe inflorescentiel triangulaire, 25 cm, portant quelques bractées foliacées axillant un glomérule sessile d'épis bruns, plus un glomérule terminal plus important.

Floraison : Janvier - Mai.

Figures : Plante entière d'après herbier : Cremers 9422.

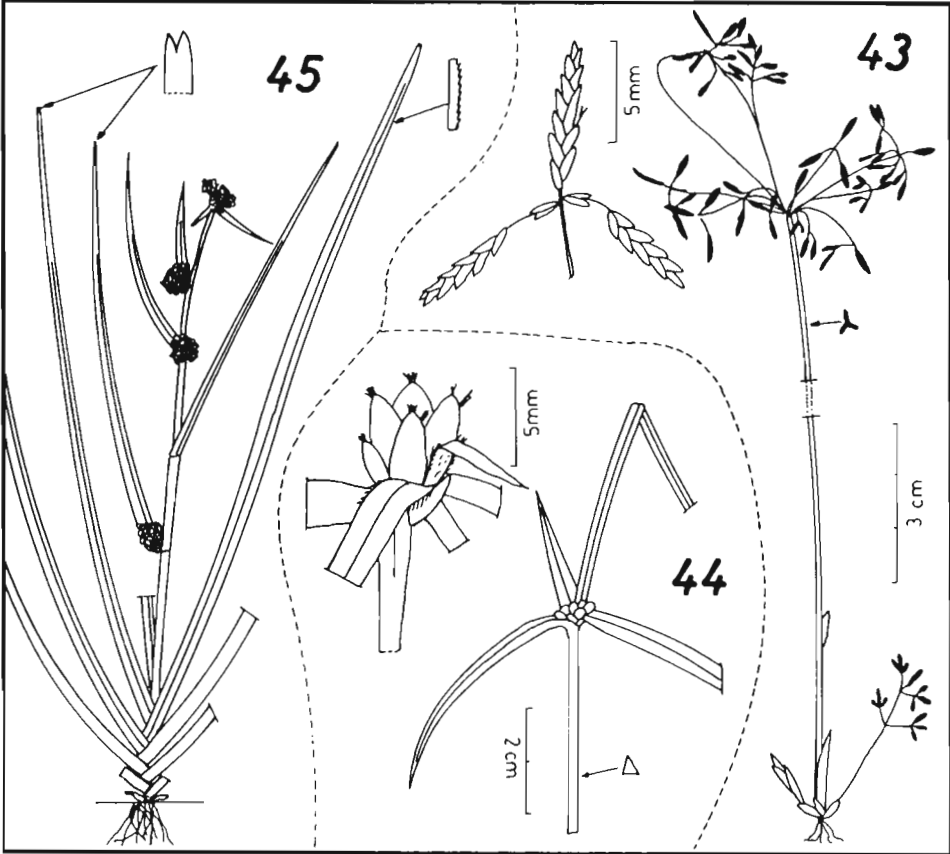

46. CYPERACEAE : *Eleocharis filiculmis* Kunth

Distribution : Guyane, Brésil.

Savane : Savane marécageuse sur sable blanc.

Herbe dressée en touffe dense ; axe triangulaire de 15 cm, glabre, aphyllé, surmonté par un glomérule d'épillets blancs.

Floraison : Toute l'année.

Figures : Plante d'après herbier.

47. CYPERACEAE : *Eleocharis interstincta* (Vahl) Roemer & Schultes

Nom vern. : Antilles : Jonc.

Distribution : Amérique tropicale, subtropicale et tempérée.

Savane : Savane marécageuse.

Herbe pérenne à racines épaisses ; axes de 40 à 150 cm. Epillets cylindriques, aigus, 2-4 cm x 3-5 mm, glumes avec 7 soies barbelées. Graine conique noire.

Floraison : Septembre - Avril.

Figures : Base de la plante et extrémité de l'axe, épi terminal d'après herbier.

48. CYPERACEAE : *Eleocharis mitrata* (Grisebach) C.B. Clarke

Savane : Dans les mares plus ou moins temporaires.

Herbe dressée à souche rampante noire, dure, renflée en forme de petits tubercules ; stolons rouges ; axe 40-60 cm subaphylle, surmonté d'un épi dense de 3-4 cm ; glumes obtuses vertes bordées de brun rouge, marge hyaline.

Floraison : Toute l'année.

Figures : Plante entière et épi d'après herbier.

49. CYPERACEAE : *Eleocharis pachystyla* (C. Wright) C.B. Clarke

Savane : Savane marécageuse et mare temporaire.

Herbe en touffe compacte, 40-60 cm de haut ; tiges grêles, vert jaunâtre à base rouge, surmonté d'un épi sphérique blanc.

Floraison : Toute l'année.

Figures : Plante entière et épi d'après herbier.

50. CYPERACEAE : *Eleocharis sellowiana* Kunth

Distribution : Guyane, Brésil.

Savane : Au fond des mares temporaires.

Herbe gazonnante à stolons roux, fixée au fond de l'eau, seuls émergent le sommet des tiges de 15-30 cm, vertes, gaines basales rougeâtres. Petits épis sphériques verts.

Floraison : Toute l'année.

Figures : Plante et épi terminal d'après herbier.

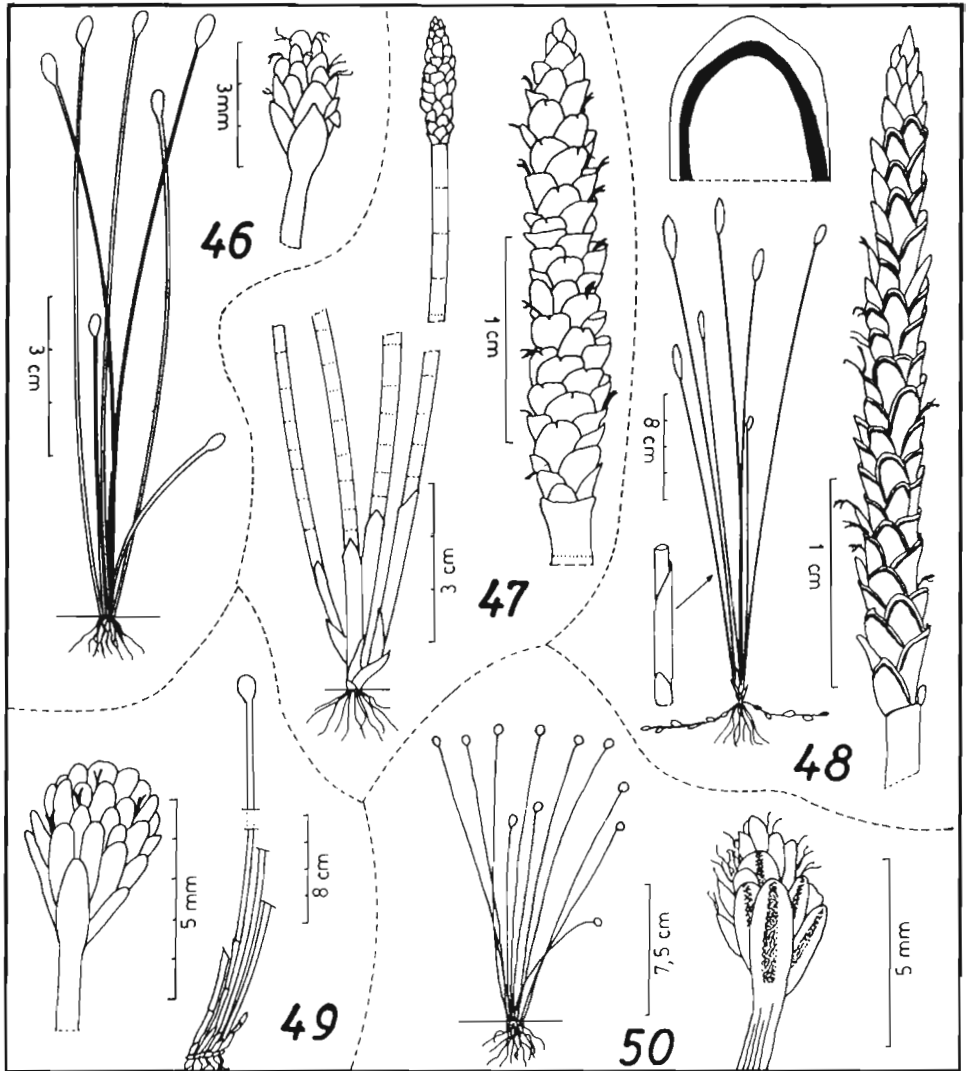

51. CYPERACEAE : *Fuirena umbellata* Rottböll

Distribution : Toutes régions tropicales et subtropicales.

Savane : Bordure de route, souvent dans les endroits très humides.

Herbe pérenne à rhizome rampant lignifié, couvert d'écailles lancéolées ; tige de 50 à 150 cm de hauteur et 1-2 cm de largeur ; feuilles plicatinervées, 10-15 cm de long. Inflorescence axillaire et terminale constituée de 3 à 10 épillets de 5-7 x 2 mm. Fruit obovoïde, trigone.

Floraison : Toute l'année.

Figures : Nœud avec base de la feuille, inflorescence, épis d'après herbier.

52. CYPERACEAE : *Hypolytrum pulchrum* (Rudge) H. Pfeiffer

Distribution : Guyanes et Brésil.

Savane : En savane inondable et végétation secondaire.

Herbe pérenne à long rhizome ligneux, couvert par de nombreuses écailles, tige de 35-80 cm, scabre au sommet, triangulaire ; feuilles à la base de l'axe 3-4 mm de largeur, 1 nervure. Tête florale formée de 6-15 épillets de 2 cm de diamètre.

Floraison : Toute l'année.

Figures : Plante entière et détail de sa base, tête inflorescentielle et épi d'après herbier.

53. CYPERACEAE : *Lagenocarpus rigidus* Nees

Distribution : Guyane, Brésil.

Savane : En savane inondée.

Herbe dressée de 1-1,75 m de hauteur ; feuilles pliées, raides, de 80 cm de longueur. Floraison à 1,5-2 m de hauteur à l'extrémité d'un axe triangulaire portant des inflorescences axillaires aux différents nœuds ; épillets bruns.

Floraison : Octobre - Mai.

Figures : Base de la plante, ramification et détail de l'inflorescence épi d'après herbier.

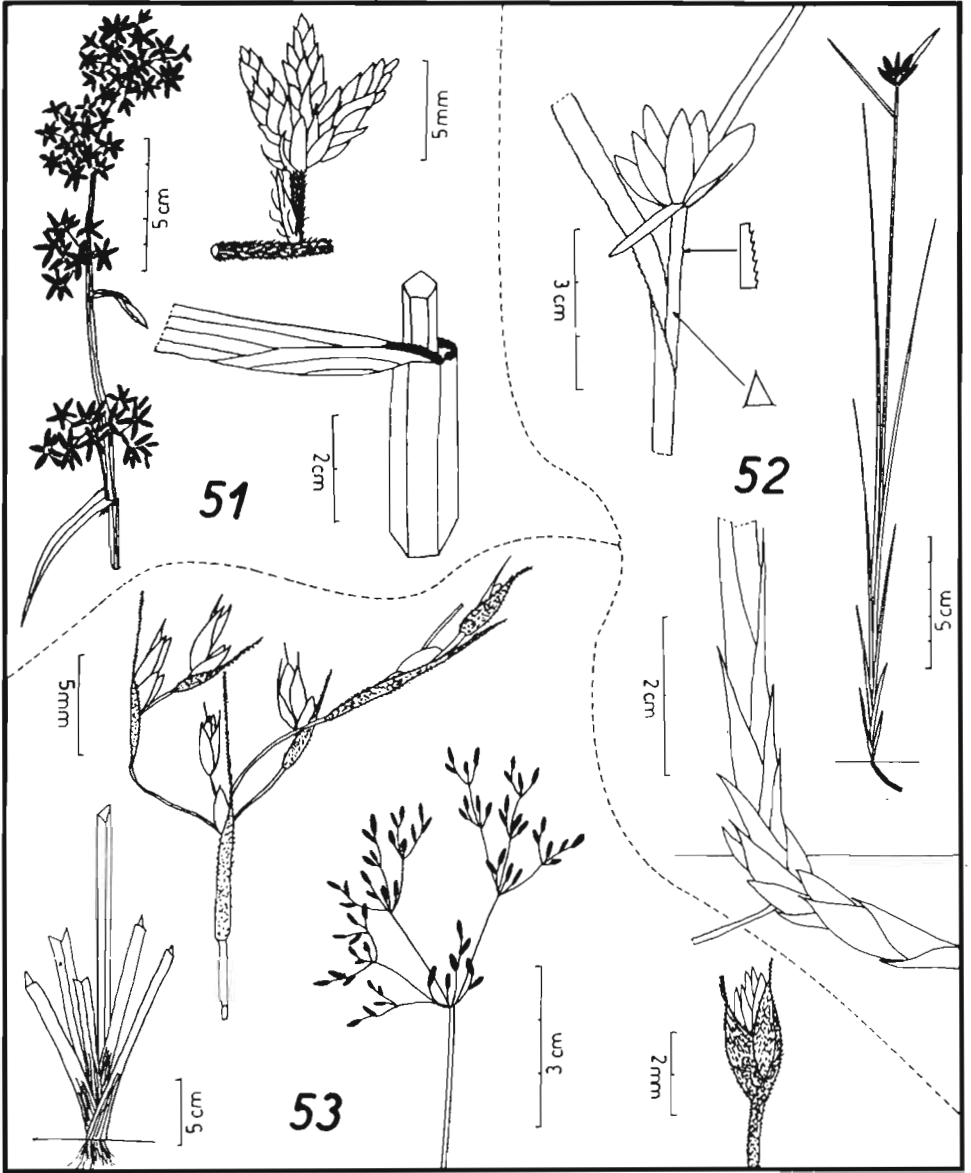

54. CYPERACEAE : *Rhynchospora barbata* (Vahl) Kunth

Distribution : Amérique tropicale et Antilles.

Savane : Sols appauvris en argile jusqu'à un stade d'engorgement par l'eau jusqu'à la surface.

Herbacée en touffe ; feuilles pubescentes plus courtes que les tiges, anguleuses, de 10 à 50 cm de long, 1 à 4 mm de large. Tête florale solitaire hémisphérique, 10 à 15 mm de diamètre, sous tendue par 4 courtes bractées d'environ 2 cm.

Floraison : Presque toute l'année.

Figures : Plante entière et épillet d'après herbier.

55. CYPERACEAE : *Rhynchospora canaliculata* Böckeler

Distribution : Brésil et la Guyane française.

Savane : Sur sol à horizon lessivé blanchi jusqu'à un stade d'engorgement par l'eau jusqu'à la surface.

Herbacée en touffe ; tige triangulaire foliacée, 10 à 20 cm, glabre ; feuilles linéaires glabres, 10-15 cm de long. Têtes florales 2 à 3, pyramidales renversées, brunes.

Floraison : Décembre - Avril.

Figures : Plante entière et épillet d'après herbier.

56. CYPERACEAE : *Rhynchospora cephalotes* (Linnaeus) Vahl

Distribution : Amérique tropicale et Antilles.

Savane : Lisière forestière et abattis sur sol ferrallitique intact.

Rhizome ligneux rampant ; tige triangulaire glabre feuillée, 20-80 cm de long ; feuilles de 5-11 mm de large, scabres sur la marge. Tête florale ovoïde, 3-5 cm de diamètre, blanchâtre, verte à brun pâle, sous tendue par 3 feuilles réfléchies, pubescentes à la base.

Floraison : Presque toute l'année.

Figures : Sommet d'un rameau et un épillet d'après herbier.

57. CYPERACEAE : *Rhynchospora curvula* Grisebach

Distribution : Brésil et Guyane française.

Savane : Sur sol à engorgement par l'eau jusqu'à la surface.

Tige de 6-16 cm grêle ; feuilles de même longueur ou plus courtes. Tête florale sous tendue par quelques petites bractées, 5-8 épillets.

Floraison : Presque toute l'année.

Figures : Plante entière et grappe d'épillets, d'après herbier.

58. CYPERACEAE : *Rhynchospora globosa* (Humb., Bonpl. & Kunth)
Roem. & Schult.

Distribution : Du Mexique à la Bolivie et aux Antilles.

Savane : Sur sol à horizon lessivé blanchi jusqu'à un stade à engorgement par l'eau jusqu'à la surface.

Herbacée en touffe glabre ; tige triangulaire de 50 à 90 cm ; feuilles environ les 2/3 de la longueur de la tige. Tête globuleuse de 15 mm de diamètre sous tendue par des bractées courtes ovées, coriaces.

Floraison : Novembre - Avril.

Figures : Plante entière et groupe de 3 épillets faisant partie de la tête globuleuse, d'après herbier.

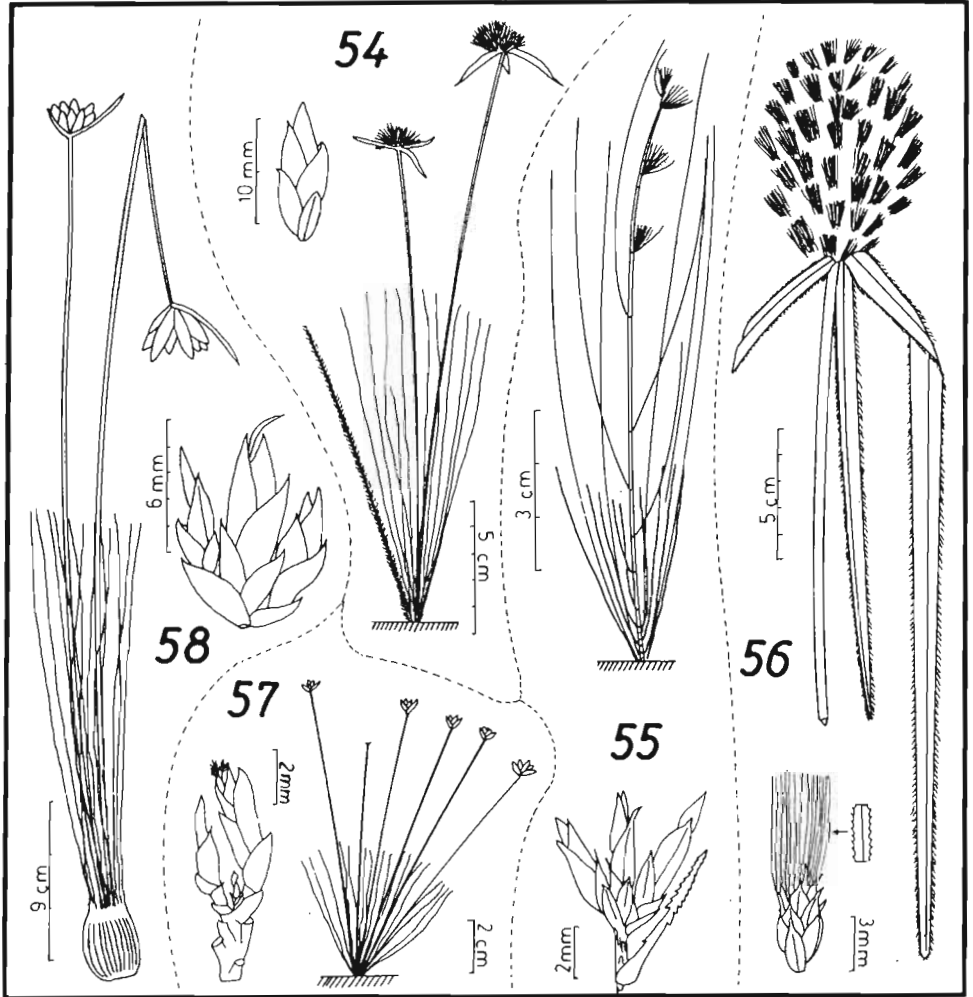

59. CYPERACEAE : *Rhynchospora holoschoenoides* (L.C. Richard) Herter

Distribution : Zone tropicale d'Amérique du Sud et aux Antilles.

Savane : Sur sol à engorgement par l'eau jusqu'à la surface en bordure de chemin.

Herbe vivace à rhizome court ; tige triangulaire de 30-80 cm ; feuilles peu nombreuses, rigides. Têtes florales globuleuses de 8-12 mm de diamètre en un panicule ; bractées involucrales imbriquées brunes.

Floraison : Presque toute l'année.

Figures : Plante entière et épillet d'après herbier.

60. CYPERACEAE : *Rhynchospora montana* (Uittien) Pfeiffer

Distribution : Surinam, Guyane française.

Savane : Sur sol à engorgement par l'eau jusqu'à la surface.

Herbe pérenne à stolons grêles, ligneux ; tige de 30 à 40 cm de haut ; feuilles à limbe de 1,5 mm de largeur, légèrement pubescent. Inflorescence sessile sous tendue par 3 bractées de 2-5 cm de longueur ; épillets nombreux.

Floraison : Novembre - Avril.

Figures : Plante entière, tête florale d'après herbier.

61. CYPERACEAE : *Rhynchospora podosperma* Wright

Distribution : Brésil et Guyane française.

Savane : Sur sol à engorgement par l'eau jusqu'à la surface.

Herbe en touffe dense ; tige triangulaire feuillée, 30-50 cm de haut ; feuilles linéaires glabres, 12-20 cm de long. Têtes inflorescentielles, 2 à 3, lâches, quelques épillets pédonculés bruns.

Floraison : Presque toute l'année.

Figures : Plante entière et épillets, d'après herbier.

62. CYPERACEAE : *Rhynchospora rugosa* (Vahl) Gale

Savane : Savane haute et sèche, végétation secondaire.

Herbe en touffe de 80 à 120 cm de hauteur ; feuilles de 2 mm de large, glabre, marge à poils raides extrorses. Inflorescence composée largement au dessus du feuillage ; ensemble de petits glomérules d'épillets bruns, au sommet d'un long pédicelle vert ; épillets bruns, 3-4 mm de haut.

Floraison : Toute l'année.

Figures : Plante entière et glomérules d'épillets d'après herbier.

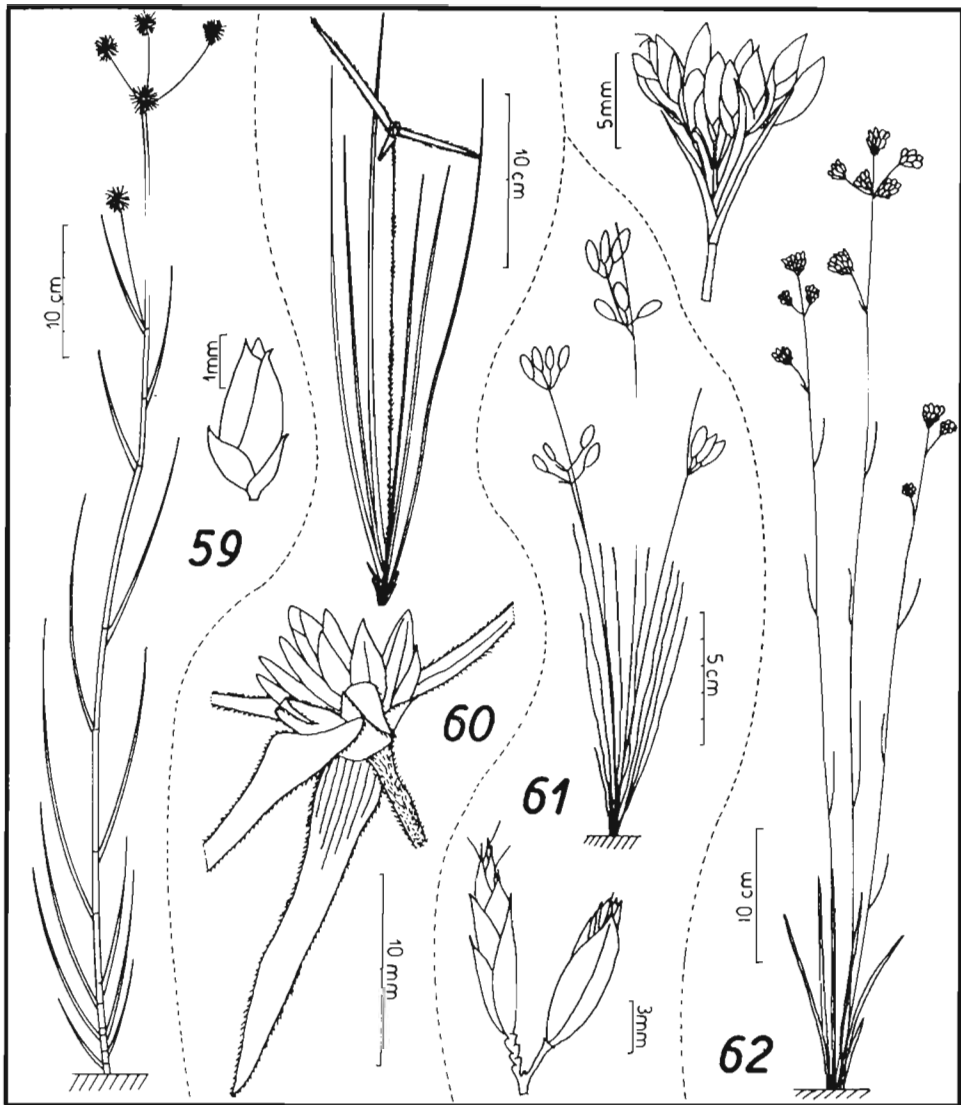

63. CYPERACEAE : *Scleria bracteata* Cavanilles

Distribution : Amérique tropicale.

Savane : Lisière forestière.

Herbe rhizomateuse de 70 cm à 1 m de haut ; feuilles larges d'environ 1 cm à bords scabres et poilues sur les deux faces. Inflorescence formée de plusieurs panicules.

Floraison : Presque toute l'année.

Figures : Sommet d'un axe feuillé et florifère ainsi qu'un groupe d'épillets avec une bractée, d'après herbier.

64. CYPERACEAE : *Scleria cyperina* Kunth

Distribution : Vénézuëla et les Guyanes.

Savane : Sur sol à engorgement par l'eau jusqu'à la surface.

Herbe d'environ 30 à 50 cm de hauteur ; feuilles des axes de 15-25 x 1-2 cm, bord denté. Tête florale verte à blanchâtre, ovée, sous tendue par 3 bractées en général courtes et assez larges.

Floraison : Presque toute l'année.

Figures : Sommet d'un axe feuillé et florifère ainsi qu'un groupe d'épillets, d'après herbier.

65. CYPERACEAE : *Scleria distans* Poirét

Distribution : Des Antilles au Brésil.

Savane : Sur sol avec un horizon lessivé blanchi jusqu'à un engorgement par l'eau jusqu'à la surface.

Herbe en touffe importante ; tige feuillée triangulaire à courte pubescence blanche, 10-20 cm de long. Sommet de l'axe portant 4 à 10 têtes florales triangulaires brunes.

Floraison : Octobre - Avril.

Figures : Sommet d'un axe feuillé florifère et épillet d'après herbier.

66. CYPERACEAE : *Scleria microcarpa* Nees

Distribution : Du Guatemala au sud du Brésil, Cuba, Trinidad.

Savane : En savane et végétation secondaire le plus souvent inondées.

Herbe pérenne glabre ; tiges érigées, lisses, 50-100 cm de hauteur ; feuilles de 10 à 30 cm, gaine triailée. Inflorescences érigées, étroites, en général plusieurs, floraison lâche de 4 à 12 cm. Epillets par 2-3, sessiles.

Floraison : Presque toute l'année.

Figures : Extrémité florifère, gaine foliaire, épi d'après herbier.

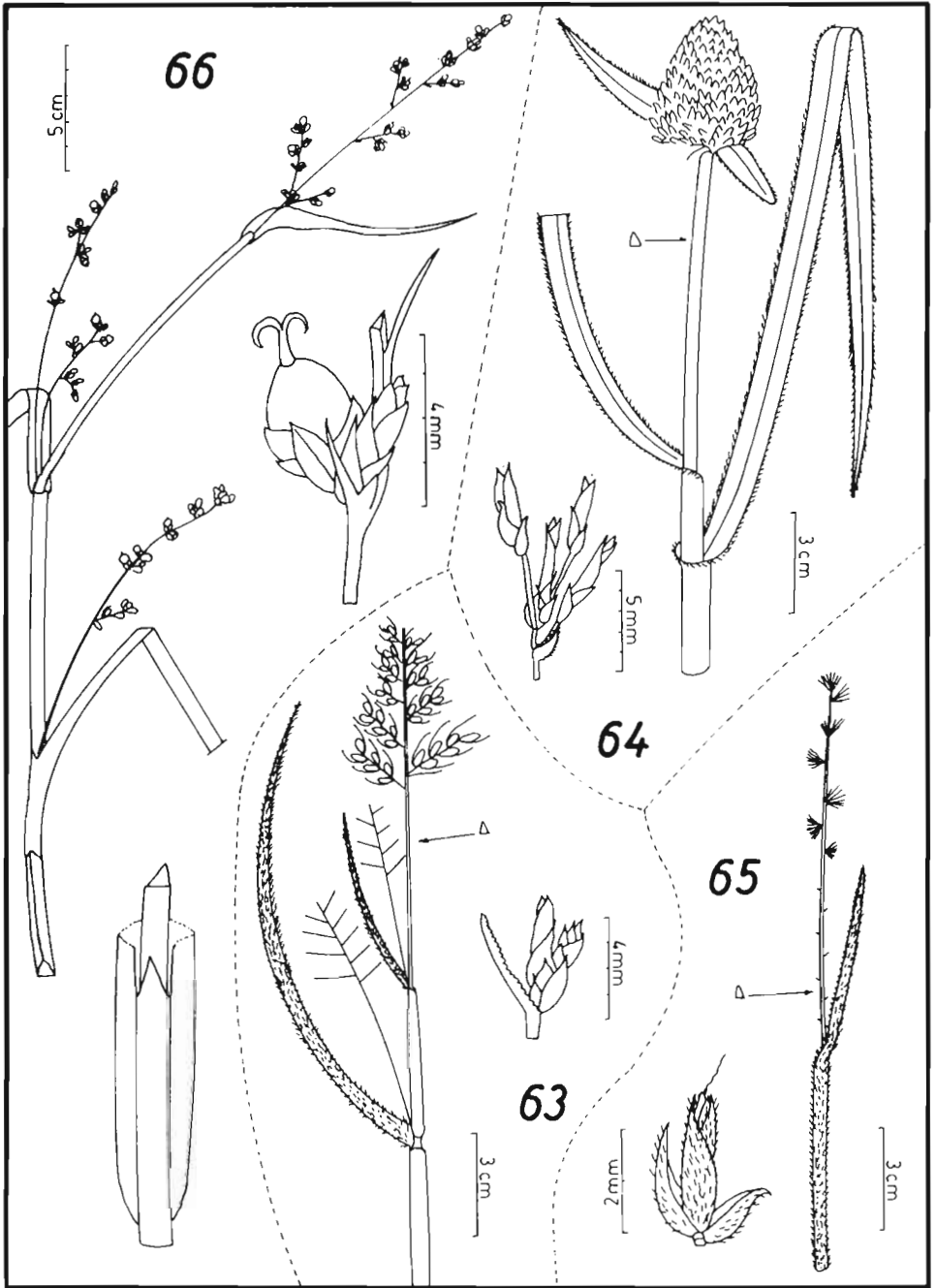

67. DILLENACEAE : *Davilla aspera* (Aublet) R. Benoist

Nom vern : Guyane : liane chasseur.

Distribution : Amérique centrale, Pérou, Bolivie, Vénézuéla, les Guyanes et le Brésil.

Savane : Lisière forestière et bosquets.

Arbuste lianescent, branches rugueuses ; feuilles : pétiole 0,7-3 cm, ailé à la base du limbe, limbe très variable en forme et en taille. Inflorescence terminale et axillaire, nombreuses fleurs, 6-15 x 15 cm, ramifications couvertes de poils minuscules ; fleurs jaunes à 5 pétales. Fruits 5-6 mm de diamètre, jaune orangé ; graine 1.

Floraison et fructification : Presque toute l'année.

Figures : Rameau florifère d'après herbier.

68. DILLENACEAE : *Doliocarpus major* J.F. Gmelin

Distribution : Amérique du Sud tropical.

Savane : Lisière forestière et de bosquets.

Le plus souvent liane ; branches pubescentes ; feuilles, pétiole 4-11 mm pileux, ailé, limbe ové à lancéolé, acuminé, marge dentée, coriace, 5-13 x 2-6 cm. Inflorescence axillaire en fascicule de 2 à 6 fleurs, pédicelle densément pubescent, 1-5 mm ; sépales 5 pileux, 7 x 5 mm ; pétales 3-4 jaune pâle, 9 x 9 mm ; étamines nombreuses. Fruit globuleux rouge.

Floraison : Décembre - Janvier.

Figures : Rameau avec fruit d'après herbier.

69. DROSERACEAE : *Drosera cayennensis* Sagot ex Diels

Distribution : Guyanes.

Savane : Sur sol à engorgement par l'eau jusqu'à la surface.

Petite plante annuelle ; feuilles en rosette, obovales, 2-4 x 3-4 mm. Inflorescence de 5-8 mm couverte de poils glanduleux ; 2-4 fleurs roses sur de très courts pédicelles poilus.

Floraison : Décembre - Août.

Figures : Plante d'après herbier.

70. DROSERACEAE : *Drosera tenella* Willdenow ex Roemer & Schultes

Distribution : Nord de l'Amérique du Sud.

Savane : Sur sol à engorgement par l'eau jusqu'à la surface.

Petite plante annuelle ; feuilles en rosette plus ou moins étalée sur le sol, pourpre foncé, ovales, arrondies, couvertes de poils glanduleux, 3-4 x 2-4 mm. Inflorescences dressées ; pédoncule glabre, 5-8 cm ; 2-3 fleurs roses, glabres à pédicelles roses, glabres.

Floraison : Décembre - Août.

Figures : Plante entière d'après herbier.

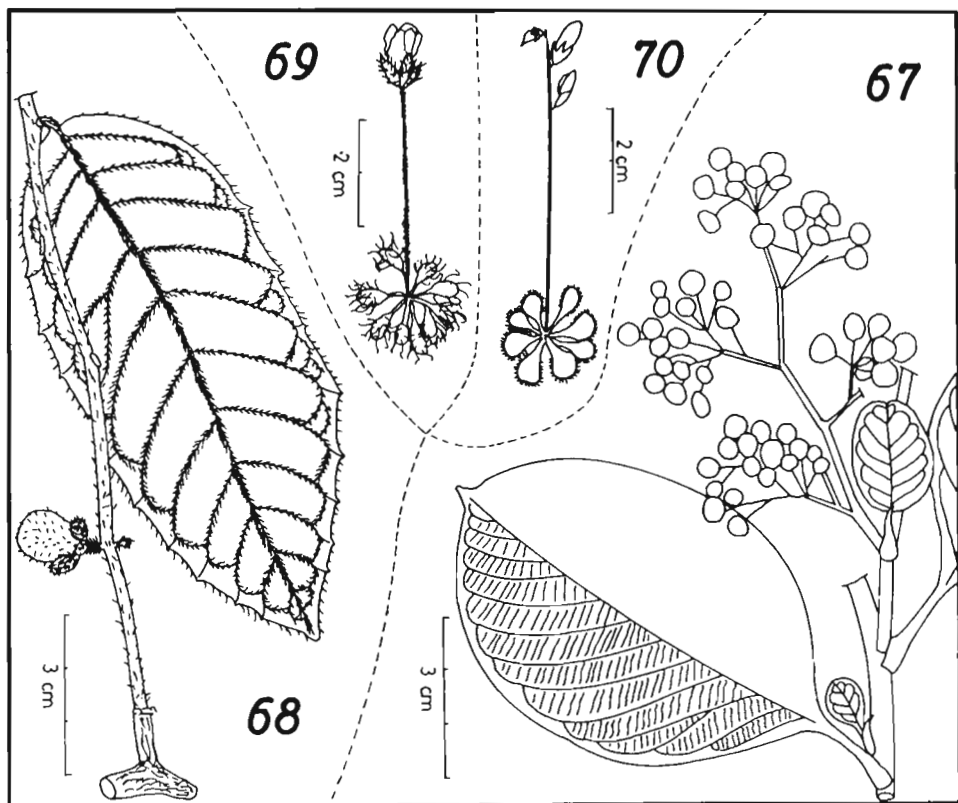

71. ERIOCAULACEAE : *Syngonanthus caulescens* (Poirot) Ruhland

Distribution : De Colombie jusqu'au Brésil, Bolivie, Paraguay.

Savane : Zone marécageuse à inondable.

Herbe annuelle ; feuilles linéaires aiguës, pubescentes ou glabres, formant une touffe basale. Inflorescence sur un pédoncule de longueur variée, 1 à 45 cm portant à son extrémité jusqu'à 60 pédicelles de 5 à 19 cm de longueur ; tête florale blanche, 4 à 6 mm de diamètre, glabre.

Floraison : Janvier - Août.

Figures : Plante, fleur mâle et fleur femelle d'après Ruhland.

72. ERIOCAULACEAE : *Syngonanthus leprieurii* (Körnigke) Ruhland

Distribution : Les Guyanes.

Savane : Dans les bas fonds marécageux, bords de canaux de drainage.

Herbe annuelle ; feuilles elliptiques, 1-3 cm de long, formant une touffe basale, glabre. Inflorescence en une tête florale grise, 3-4 mm de diamètre, à l'extrémité d'un pédoncule de 6 à 12 cm de long.

Floraison : Janvier - Août.

Figures : Plante d'après l'herbier.

73. ERIOCAULACEAE : *Syngonanthus umbellatus* (Lamarck) Ruhland

Distribution : Guyanes et Brésil tropical.

Savane : Zone marécageuse à inondable.

Herbe annuelle avec une rosette de feuilles linéaires, aiguës, hirsutes, 2-10 cm de longueur, 1-2 mm de largeur ; tige 1(-7) aphyllé, glabre ou pubescente, grêle, brun rouge, 5-20 cm ; pédoncules floraux 2 à 50, pubescents, jusqu'à 20 cm de longueur ; têtes florales blanches, 5-7 mm de diamètre.

Floraison : Presque toute l'année.

Figures : Plante entière d'après Wessels Boer et al.

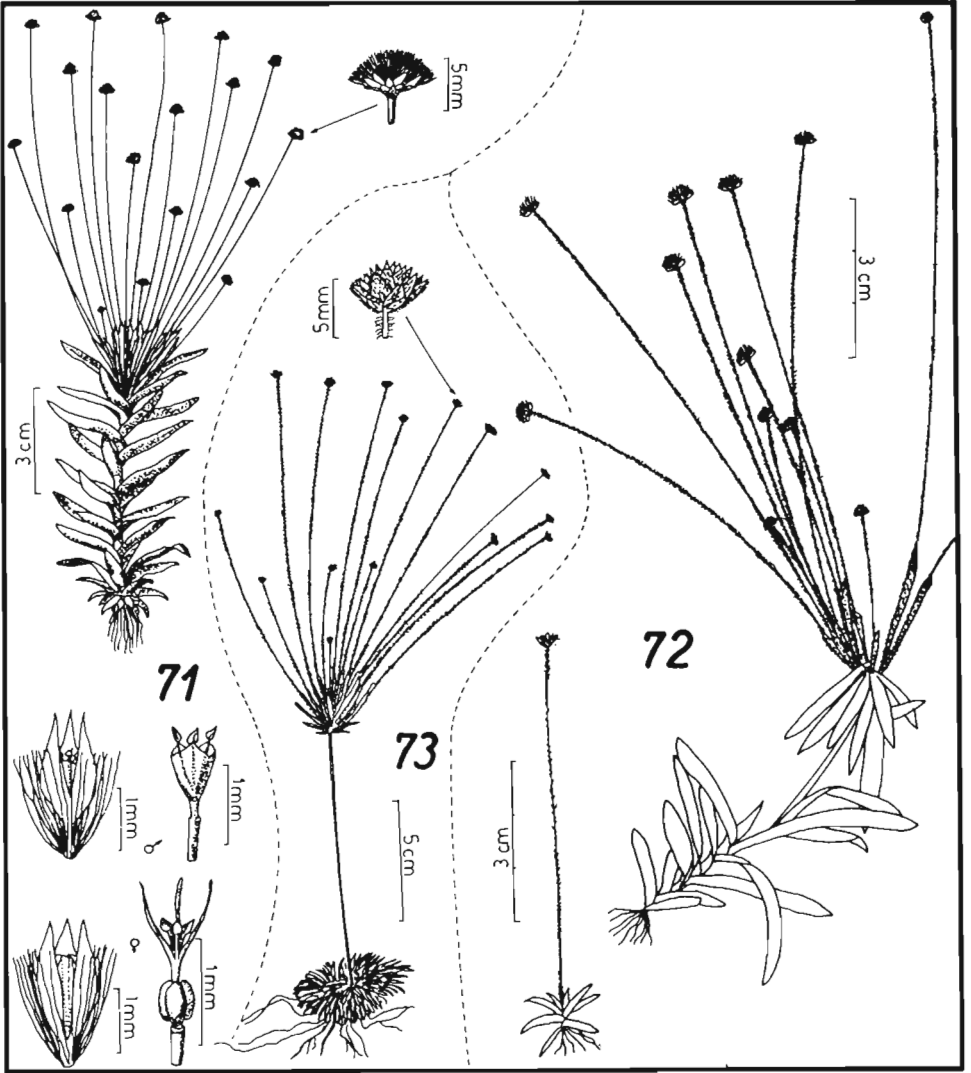

74. EUPHORBIACEAE : *Caperonia corchoroides* Müller-Argov.

Distribution : Surinam, Guyane française.

Savane : Bas fonds marécageux.

Herbe annuelle ramifiée, pubescente ; feuilles alternes à pétiole très court, limbe oblong, aigu aux 2 extrémités, membraneux, denté sur la marge, 3-7 x 0,5-2 cm, pilosité sur les nervures. Inflorescence en un racème de 2-3 cm ; fleurs mâles de 10 étamines ; fleurs femelles à 6 sépales inégaux ciliés, pétales lancéolés. Fruit 4 x 2-3 mm.

Floraison : Presque toute l'année.

Figures : Extrémité d'un rameau florifère d'après herbier.

75. EUPHORBIACEAE : *Croton macradenis* Görts & Punt

Distribution : Guyane française.

Savane : Abattis sur sol ferrallitique intact.

Arbuste 0,5-3 m couvert de poils ; feuille, pétiole court, limbe ové, 3-9 x 1,5-6 cm, denté, pubescent, 2 glandes au bout d'un long pédoncule à la base du limbe. Inflorescence terminale et au niveau des dernières feuilles, quelques fleurs femelles à la base, nombreuses fleurs mâles, subsessiles dans la partie supérieure.

Floraison : Novembre - Mars.

Figures : Sommet d'un rameau florifère d'après herbier.

76. EUPHORBIACEAE : *Croton matourensis* Aublet

Nom vern. : Guyane : bois ramier, crotane, cèdre à feuille d'argent.

Distribution : Brésil et les Guyanes.

Savane : Abattis sur sol ferrallitique intact.

Arbre ; jeunes rameaux et pétiole couverts de poils étoilés ; feuille, pétiole 2-3 cm, limbe ové, acuminé, 9-24 x 5-7,5 cm glabre dessus, densément couvert d'écailles et de poils étoilés dessous, 2 glandes à la base du limbe. Inflorescence 11-20 cm au sommet des rameaux, quelques fleurs femelles à la base, les autres mâles.

Floraison : Janvier - Mars.

Figures : Sommet d'un rameau florifère d'après herbier.

77. EUPHORBIACEAE : *Croton tafelbergicus* Croizat

Distribution : Guyanes.

Savane : Lisière forestière et bosquets.

Arbuste de 1,5 à 2 m de hauteur ; jeunes rameaux et pétioles couverts de poils étoilés blancs ; feuille, pétiole 2-3 cm, limbe ové, acuminé, 8-11 x 4-6 cm, marge dentée glanduleuse, glabre dessus, poils étoilés épars dessous, 2 glandes à la base. Inflorescence dressée, axillaire, 15-20 cm ; 5 à 12 fleurs femelles à la base, fleurs mâles blanches au sommet.

Floraison : Décembre - Août.

Figures : Rameau florifère d'après herbier.

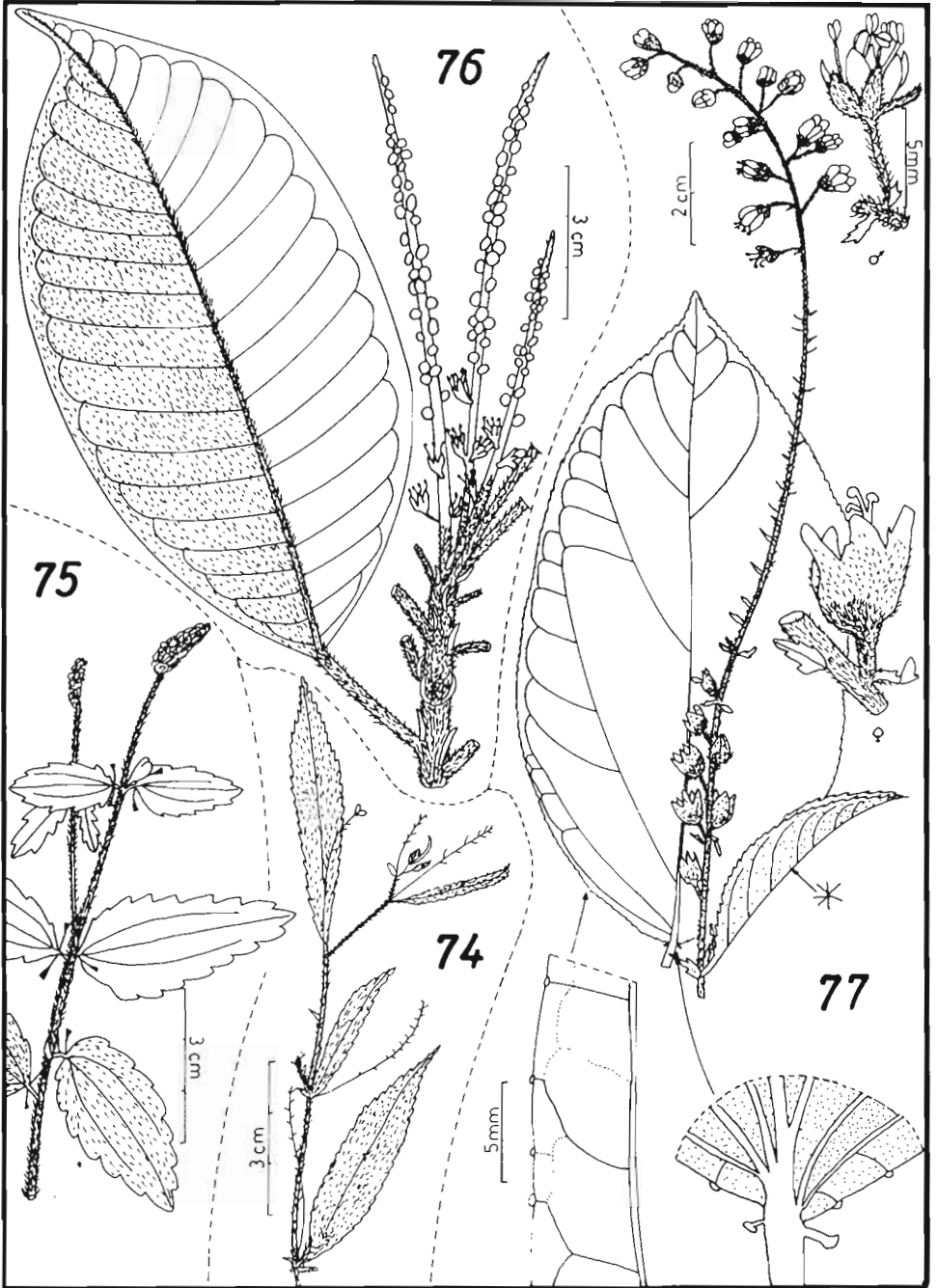

78. EUPHORBIACEAE : *Euphorbia hyssopifolia* Linnaeus

Nom vern. : Antilles : mal-nommée verte, mal-nommée fine.

Distribution : Zone continentale tropicale américaine.

Savane : Lisière forestière.

Herbacée annuelle, tige érigée de 10-40 cm, souvent ramifiée, latex blanc ; feuilles très courtement pétiolées, limbe oblong à lancéolé, 1-3,5 cm de long. Inflorescences en cymes axillaires lâches, involucre à appendices blancs.

Floraison : Toute l'année.

Figures : Sommet de la plante d'après herbier.

79. EUPHORBIACEAE : *Manihot surinamensis* Rogers & Appan

Distribution : Vénézuéla et les Guyanes.

Savane : Lisière de forêt dégradée.

Arbuste grêle de 1 m a rameaux glabres ; feuilles alternes à stipules persistants ; feuille, pétiole 5-8 cm, limbe à 5-7 lobes linéaires de 6-10 cm de long. Inflorescence de 9 cm à fleurs blanches de 5 mm. Capsule pédicellée pendante de 15 mm de diamètre.

Floraison et fructification : Août - Mars.

Figures : Sommet d'un rameau florifère d'après herbier.

80. EUPHORBIACEAE : *Phyllanthus caroliniensis* Walter
subsp. *guyanensis* (Klotzsch) Webster

Distribution : Colombie, Vénézuéla, Guyanes, Brésil.

Savane : Dans les mares temporaires.

Herbacée dressée présentant parfois quelques ramifications basales ; feuilles ovales pétiolées, 5 x 3 mm. Fleur solitaire axillaire ; 6 tépales verts à apex rouge soudés sur la moitié de leur longueur. Fruit 2 fois tricoque à 6 petites graines noires.

Floraison : Septembre - Mars.

Figures : Plantes entières d'après herbier.

81. FLACOURTIACEAE : *Banara guianensis* Aublet

Nom vern. : Guyane : maveve sucrier.

Distribution : Amérique centrale et la moitié nord de la zone tropicale de l'Amérique du Sud.

Savane : Abattis sur sol ferrallitique intact.

Arbuste de 2 à 6 m ; jeunes rameaux couverts d'une pubescence blanche, lenticellés ; feuilles alternes à limbe denté, variable en forme et en dimension. Inflorescence terminale pyramidale, 15-20 cm.

Floraison : Septembre - Décembre.

Figures : Sommet d'un rameau fructifère et fleur d'après herbier.

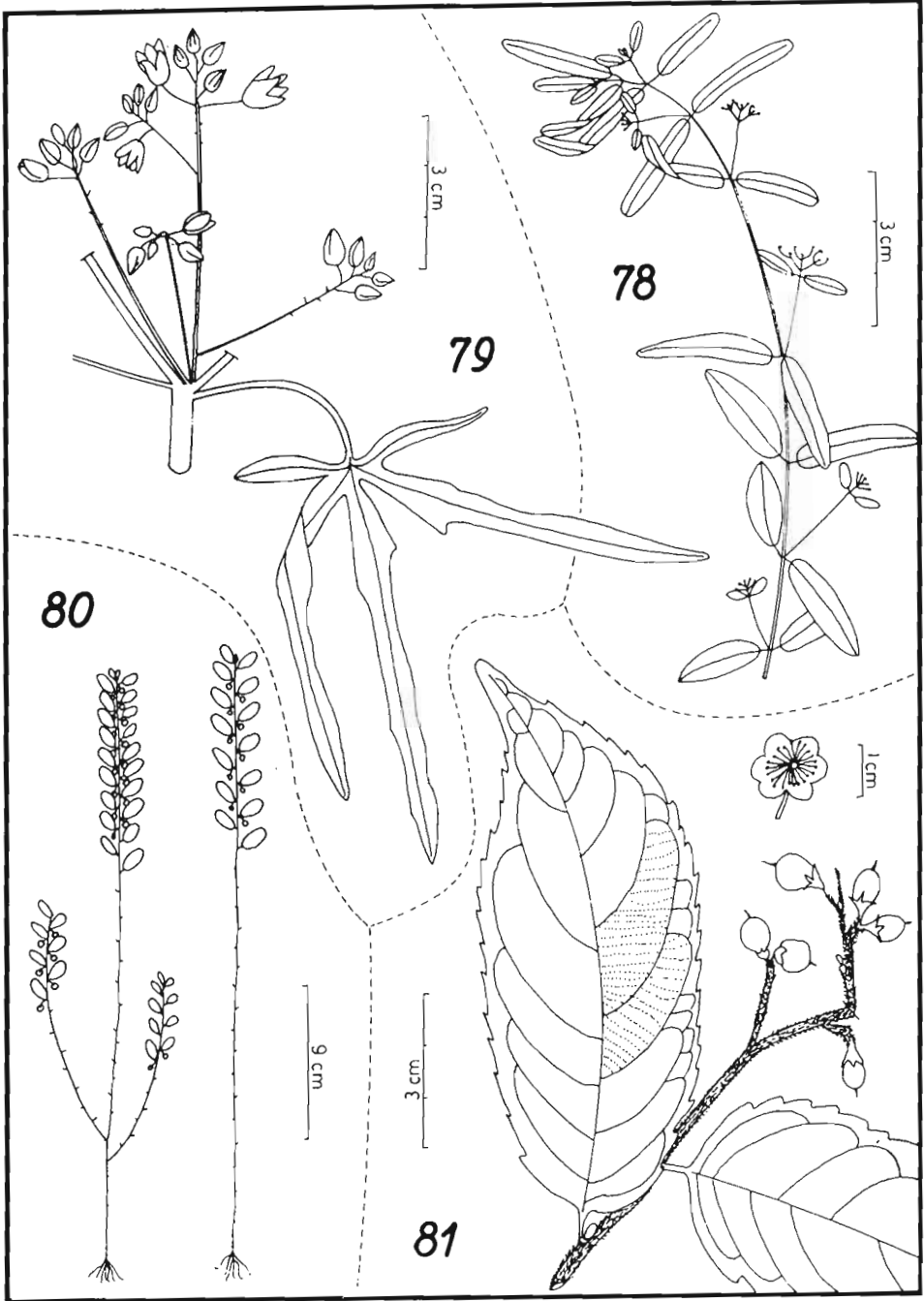

82. GENTIANACEAE : *Coutoubea spicata* Aublet

Nom vern. : Antilles : muguet-savane. Guyane : baume céleste, centauree, gentiane, centaurelle.

Distribution : Brésil, Guyanes, Vénézuéla, Colombie, Panama et les Antilles.

Savane : Lisière forestière.

Herbe érigée, simple ou ramifiée ; feuilles opposées, sessiles, lancéolées aiguës, 1,5-8 x 0,2-2 cm. Inflorescence terminale en épi ; fleur blanche à jaunâtre.

Floraison : Juillet - Août.

Figures : Sommet avec inflorescences et fleurs d'après herbier.

83. GENTIANACEAE : *Curtia tenuifolia* (Aublet) Knoblauch

Distribution : Brésil et les Guyanes.

Savane : Savane à horizon lessivé blanchi jusqu'à un engorgement par l'eau jusqu'à la surface.

Petite herbe érigée annuelle de 25 cm ; tiges quadrangulaires feuilles très petites, 4 x 1,5 mm. Inflorescence en une cyme terminale ; corolle violacée ou blanche.

Floraison : Juillet - Août.

Figures : Plante entière d'après Aublet.

84. GENTIANACEAE : *Irlbachia caerulescens* (Aublet) Grisebach

Distribution : Brésil et les Guyanes.

Savane : Savane sur sol avec apparition de nappe perchée jusqu'à un sol avec engorgement par l'eau jusqu'à la surface.

Herbe, tige grêle à 4 arêtes ; feuilles linéaires, 20 x 3 mm. Inflorescence terminale cymeuse ; corolle bleue ou violette de 5 à 15 mm.

Floraison : Juillet - Septembre.

Figures : Sommet de la plante d'après herbier.

85. HUMIRIACEAE : *Humiria balsamifera* (Aublet) Saint-Hilaire

Nom vern. : Guyane : Bois rouge, Houmiri.

Distribution : Vénézuéla, Guyanes, Brésil.

Savane : Lisière forêt-savane, bosquets.

Arbre de 15 à 35 m de haut ; feuilles alternes dans un même plan, de forme très variable, oblongues, 3-12 x 1,5-8 cm, base atténuée ou amplexicaule. Inflorescence érigée, axillaire, 2,5-7 cm nombreuses ramifications dichotomiques, environ 60 fleurs de type 5, pétales de 3-4 mm. Fruit obovoïde glabre.

Floraison : Avril-Juin ; Oct.-Nov. *Fructification* : Juin-Août ; Déc-Févr.

Figures : Rameau florifère, fleur et fruit d'après Aublet.

86. IRIDACEAE : *Cipura paludosa* Aublet

Nom vern. : Guyane : Envers.

Distribution : Antilles et partie tropicale de l'Amérique du Sud.

Savane : Sur sol avec un horizon lessivé blanchi.

Herbe avec un bulbe globuleux de 10-15 mm de diamètre ; quelques feuilles à la base, linéaires, plissées, 7-30 cm x 4-10 mm. Inflorescence dans une spathe semblable aux feuilles ; fleurs blanches ou bleues.

Floraison : Décembre.

Figures : Plante entière et fleur d'après Aublet.

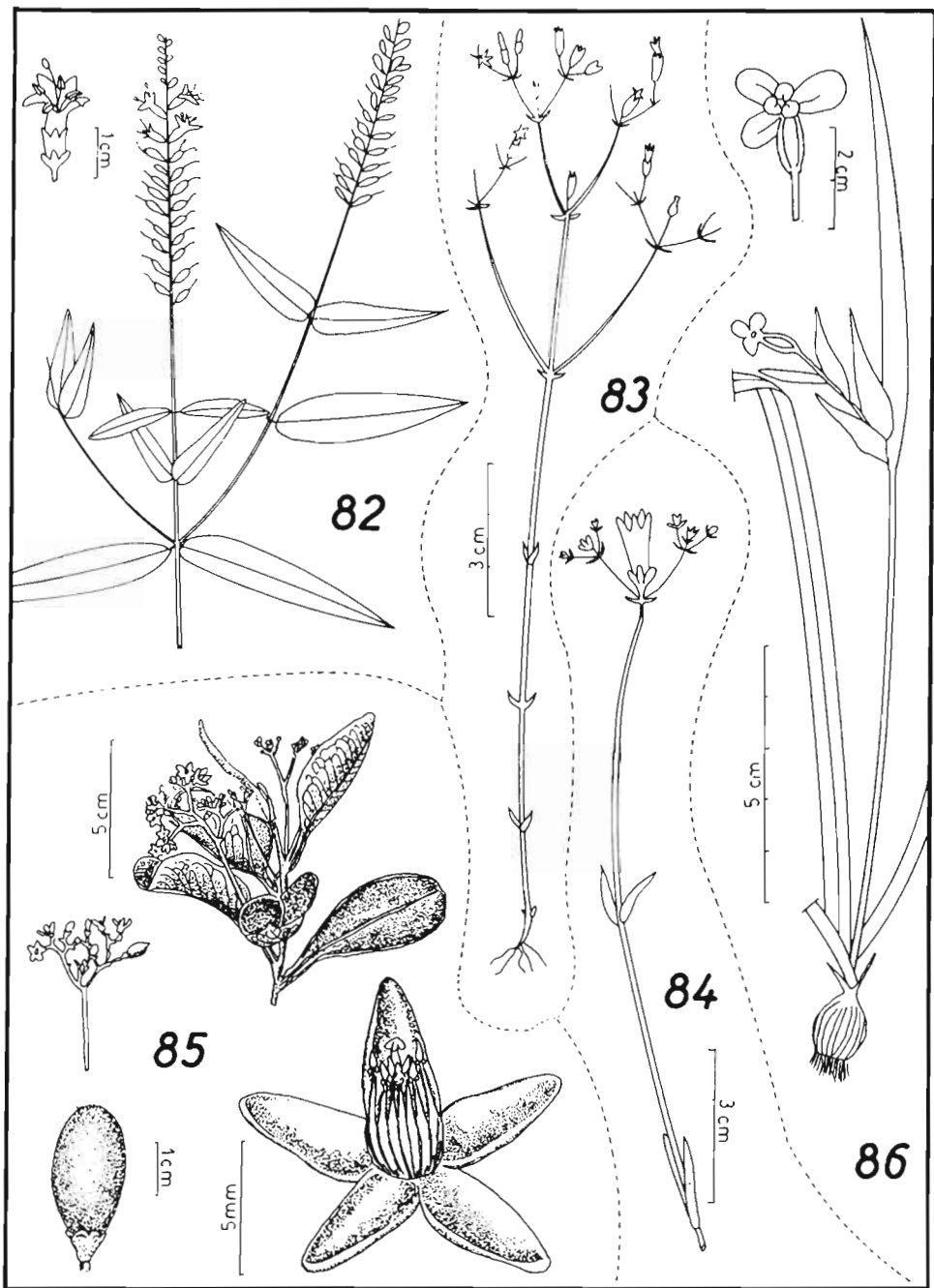

87. LAMIACEAE : *Hyptis atrorubens* Poiteau

Nom vern. : Antilles : bouton à vonvons, herbe à miel, véronique.

Distribution : Amérique tropicale, introduit en Afrique tropicale.

Savane : Savane à sols appauvris en argile.

Plante pérenne plus ou moins rampante et s'enracinant aux nœuds ; tiges grêles ramifiées anguleuses, pubescentes ; feuilles ovées, 2-4 x 1-3 cm, crénelées, pubescentes. Inflorescence en une tête globuleuse axillaire de 1 cm de diamètre, contenant de très nombreuses fleurs blanches.

Floraison : Mai - Juillet.

Figures : Sommet d'un rameau fleuri et fleur d'après Flore de Panama.

88. LAMIACEAE : *Hyptis lanceolata* Poiteau

Nom vern. : Antilles : pilori-petites feuilles, herbe à vonvons. Guyane : Mélisse sauvage.

Distribution : Amérique du Sud tropicale, introduit en Afrique.

Savane : Lisière forestière, souvent en bordure de piste forestière.

Herbe pérenne à tige érigée, ramifiée, quadrangulaire, pubescente, atteignant 2 m de hauteur ; feuilles lancéolées, 6-12 x 1-4 cm, base et sommet aigu, marge dentée crénelée, glabre sauf sur les nervures. Tête florale axillaire globuleuse, 1-2 cm de diamètre ; fleurs blanches.

Floraison : Toute l'année.

Figures : Rameau florifère d'après herbier.

89. LAMIACEAE : *Marsypianthes chamaedrys* (Vahl) O. Kuntze

Nom vern. : Antilles : verveine, verveine-terre, teigne. Guyane : Petit baume blanc.

Distribution : Amérique du Sud tropicale.

Savane : Lisière forestière et bosquets, végétation secondaire.

Herbe annuelle très variable, de 20 à 100 cm ; tige quadrangulaire couverte de poils glanduleux ou glabre ; feuilles ovées, 1-2 x 0,5-1 cm, aiguës, marge dentée, pileuses sur les deux faces. Tête florale de 1 cm de diamètre sur un pédoncule de 1-1,5 cm de long ; fleurs violettes.

Floraison : Toute l'année.

Figures : Rameau florifère, fleur, fruit entouré du calice, fruit d'après Hooker.

90. LAURACEAE : *Cassytha filiformis* Linnaeus

Nom vern. : Antilles : corde à violon, liane ficelle, liane amitié, vermicelle, liane sans fin.

Distribution : Régions tropicales des deux hémisphères.

Savane : Lisière forêt-savane et végétation secondaire.

Plante parasite lianescente ; feuilles minuscules sur une tige d'environ 1 mm de diamètre, jaune verdâtre. Inflorescence en un épi lâche, axillaire ; fleurs sessiles, glabres, blanches, 2,5 mm. Fruit globuleux, 7 mm, charnu, blanc.

Floraison et fructification : Toute l'année.

Figures : Schéma général et fleur d'après Wessels Boer.

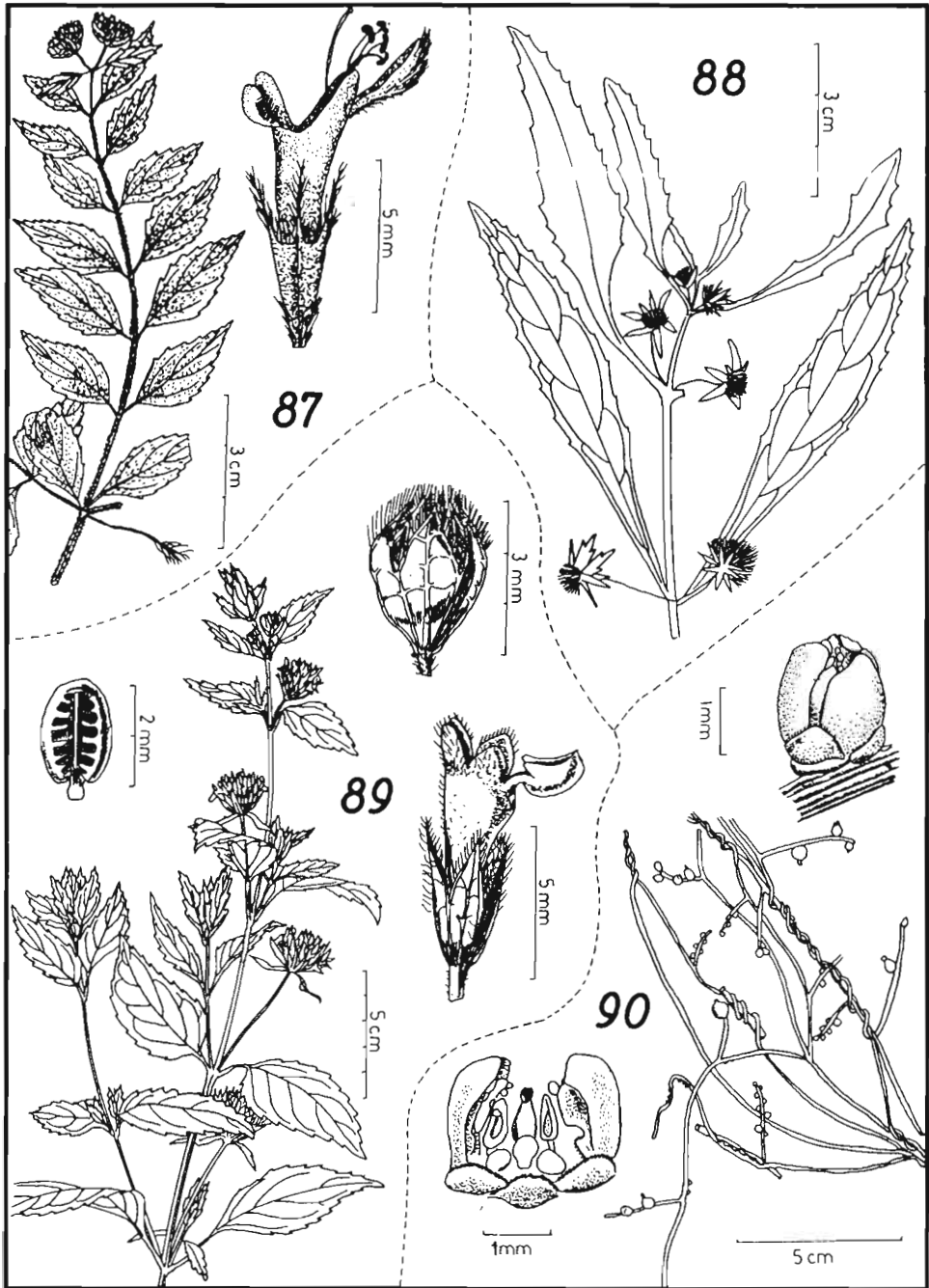

91. LENTIBULARIACEAE : *Utricularia amethystina* Saint-Hilaire

Distribution : Du Mexique au sud de l'Argentine, Antilles.

Savane : Savane sur sol à engorgement par l'eau jusqu'à la surface.

Herbe annuelle dressée de 5 à 20 cm ; feuilles basales en rosette, oblancéolées, 15 x 5 mm. Fleurs axillaires violettes avec la base du labelle blanc et jaune.

Floraison : Juillet - Septembre.

Figures : Plante entière d'après herbier.

92. LENTIBULARIACEAE : *Utricularia guyanensis* A. de Candolle

Distribution : Honduras britannique, Trinidad et les Guyanes.

Savane : Endroits marécageux en savane basse.

Herbe terrestre, apparaissant aphyllé. Inflorescence dressée, 10-25 cm comprenant de 1 à 15 fleurs jaunes subsessiles avec un très court éperon.

Floraison : Juillet - Avril.

Figures : Plante d'après herbier.

93. LENTIBULARIACEAE : *Utricularia hispida* Lamarck

Distribution : Amérique Centrale, Colombie, Trinidad, Vénézuéla, Guyanes et Brésil.

Savane : Savane sur sol à engorgement par l'eau jusqu'à la surface.

Herbe annuelle dressée de 20 à 40 cm de haut ; feuilles basales linéaires pouvant atteindre 5-10 cm ; axes parfois ramifiés. Fleurs axillaires ; sépales inégaux ; corolle jaune, pétale supérieur petit bifide, pétale inférieur étalé trilobé, éperon court.

Floraison : Janvier - Décembre.

Figures : Plante entière d'après herbier.

94. LENTIBULARIACEAE : *Utricularia juncea* Vahl

Distribution : Antilles, des Etats Unis jusqu'au Brésil (Amazonas, Amapa).

Savane : Bas fonds humides, pousse aussi en végétation secondaire basse.

Herbe terrestre, annuelle, aphyllé. Inflorescence non ramifiée, 15-30 cm avec de 5 à 10 bractées écailleuses, vert orangé, 1-2 mm ; 2-5 fleurs sur un pédicelle de 2 mm ; corolle jaune, 7-10 mm de diamètre portant un long éperon égalant le pétale inférieur.

Floraison : Juillet - Avril.

Figures : Plante d'après herbier.



91



92

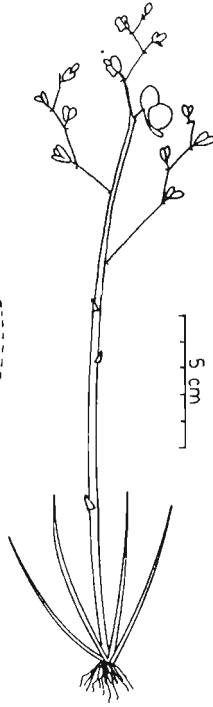

93

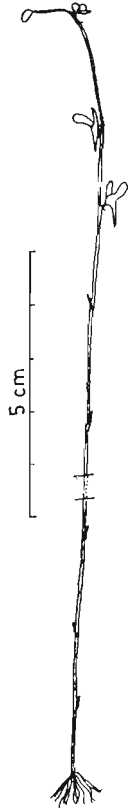

94

95. LENTIBULARIACEAE : *Utricularia nana* Saint-Hilaire

Distribution : Vénézuéla, Guyanes, Brésil.

Savane : Savane sur sol à engorgement par l'eau jusqu'à la surface.

Herbe annuelle dressée de 5 à 8 cm ; sans feuilles apparentes à la base. En général une seule fleur jaune vers le sommet avec un long éperon.

Floraison : Juin - Août.

Figures : Plante entière d'après herbier.

96. LENTIBULARIACEAE : *Utricularia simulans* Pilger

Distribution : Guyanes, Brésil.

Savane : Savane sur sol à engorgement par l'eau jusqu'à la surface.

Herbe annuelle dressée de 15 à 25 cm, très pubescente à la base de l'axe. 4 à 7 fleurs jaunes dans la partie distale ; calice fimbrié ; corolle avec éperon.

Floraison : Juin - Août.

Figures : Plante entière d'après herbier.

97. LENTIBULARIACEAE : *Utricularia subulata* Linnaeus

Distribution : D'Amérique du Nord jusqu'en Argentine ; Portugal ; Afrique tropicale et du Sud, Madagascar ; Thaïlande, Malaisie, Bornéo.

Savane : En savane inondable, aussi sur inselberg et en végétation secondaire basse.

Herbe terrestre annuelle ; stolons souterrains capillaires ; feuilles linéaires à 1 nervure, 20 x 0,5 mm. Inflorescence de 25 cm comprenant de 1 à 25 fleurs jaunes ; calice à lobes ovés subégaux ; corolle 6-10 mm, pétale supérieur ové entier, pétale inférieur à 3 lobes, éperon obtus descendant.

Floraison : Juillet - Avril.

Figures : Plante d'après herbier.

98. LENTIBULARIACEAE : *Utricularia viscosa* Oliver

Distribution : Trinidad, Vénézuéla, Guyanes, Brésil.

Savane : Bas fonds marécageux.

Herbe annuelle ; stolons souterrains capillaires avec des pièges. Inflorescence dressée de 10 à 30 cm ; 1-10 fleurs sur un pédicelle de 10-20 mm ; corolle blanche tachée de mauve pâle sur le pétale inférieur.

Floraison : Juillet - Avril.

Figures : Plante d'après herbier.



5 cm

95



5 cm

96



5 cm

97



5 cm

98

99. LORANTHACEAE : *Phoradendron piperoides* (H. B. K.) Treleas

Nom vern. : Guyane : gui.

Distribution : Du Mexique et des Antilles jusqu'en Argentine.

Savane : Lisière forêt-savane et bosquets.

Arbuste parasite charnu, branches se divisant par 2 ; entre-nœuds 4-10 cm ; feuilles coriaces charnues, lancéolées à ovales, acuminées à l'apex, 5-12 x 2-7 cm. Epis rouges, grêles, 3-6 cm de long ; 10-15 fleurs. Fruits jaunes ou oranges, ellipsoïdes, 4-5 mm.

Floraison et fructification : Presque toute l'année.

Figures : Rameau et fleurs d'après Wessels Boer.

100. MALPIGHIACEAE : *Byrsonima crassifolia* (Linnaeus) H. B. K.

Distribution : Mexique, Amérique Centrale, Antilles, N Amérique du Sud.

Savane : Savane haute.

Arbuste ou petit arbre de 10 m ; jeunes rameaux couverts d'une pubescence rouille ; feuille, pétiole 5-25 mm velouteux, limbe coriace variant en forme et en dimension, oblong à ové, 3-20 x 2-15 cm. Inflorescence terminale avec de nombreuses fleurs, 4-12,5 cm ; fleurs 1-2 cm de diamètre, jaune tournant au rouge. Fruit globuleux, vert à jaune, 5-8 mm.

Floraison et fructification : Presque toute l'année.

Figures : Rameaux fertiles, fleurs et ovaire (Wessels Boer & al.).

101. MALPIGHIACEAE : *Byrsonima verbascifolia* (L.) L.C.Rich. ex A. Juss.

Distribution : Antilles, nord de l'Amérique du Sud.

Savane : Sur sol à engorgement par l'eau jusqu'à la surface.

Sous-arbuste lignifié, axes courts de 15-20 mm de diamètre, pubescence brune sur les parties jeunes ; feuilles oblancéolées, coriaces, environ 23 x 8 cm, pubescentes, nervation proéminente dessous. Inflorescence longuement pubescente, 8 à 25 cm de long ; fleurs axillaires de 15-20 mm à pétales jaunes. Fruit globuleux de 1 cm.

Floraison : Septembre - Avril.

Figures : Axe feuillé avec une jeune infrutescence d'après herbier.

102. MALPIGHIACEAE : *Stigmaphyllon convolvulifolium* (Cav.) A. Juss.

Nom vern. : Antilles : mibi, liane mibi.

Distribution : Antilles, Vénézuëla, Guyanes et nord du Brésil.

Savane : Lisière forêt-savane et végétation secondaire.

Arbuste lianescent ou liane, parties jeunes couvertes d'une pubescence grise ; rameaux striés, rouge ou rouille ; feuilles opposées, pétiole glabre 2-7 cm avec 2 glandes au sommet, limbe ové, 15 x 11 cm, base cordée, marge avec glandes sessiles ciliées. Inflorescence en racème dense sessile ; pétales jaunes à marge frangée. Fruit ou samare, 2, rougeâtre.

Floraison et fructification : Presque toute l'année.

Figures : Extrémité d'un rameau fructifié d'après herbier.

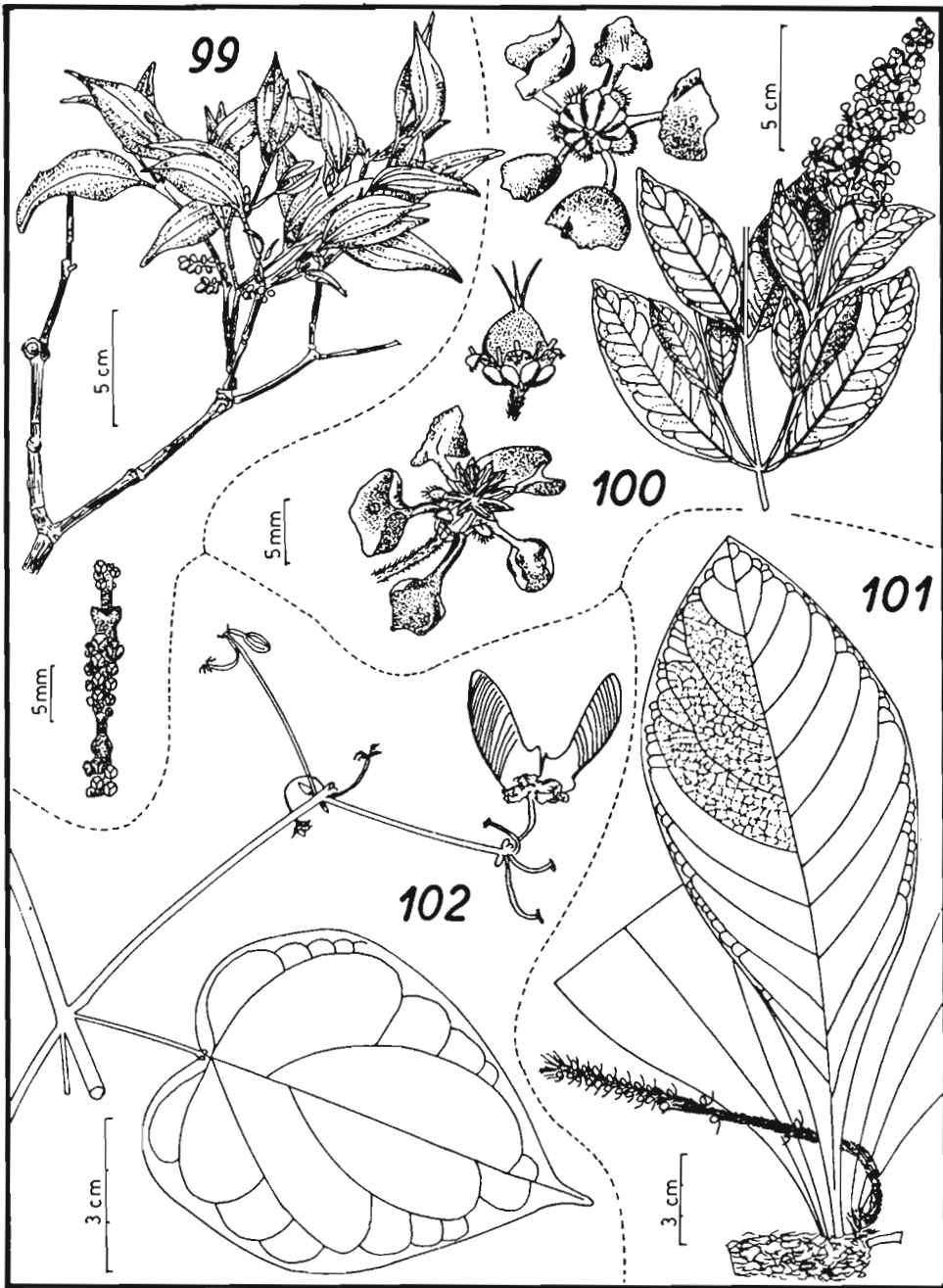

103. MELASTOMATACEAE : *Acisanthera bivalvis* (Aublet) Cogn.

Distribution : Les Guyanes.

Savane : Sur sol à engorgement par l'eau jusqu'à la surface.

Petite herbacée dressée de 10 à 20 cm de haut ; tige quadrangulaire glabre ; feuilles opposées sessiles, oblongues, 1-2 cm de long, glabres, trinervées. Fleurs axillaires à pétales violacés.

Floraison : Mars - Juillet.

Figures : Plante entière d'après herbier.

104. MELASTOMATACEAE : *Appendicularia thymifolia* (Bonpl.) DC.

Distribution : Guyane et Brésil.

Savane : Savane basse inondable.

Herbe dressée de 40 à 50 cm de haut, grêle, ramifiée, couverte d'une pubescence glanduleuse ; rameaux à section carrée ; feuilles, pétiole filiforme 4-8 mm, limbe membraneux, base ronde à subtronquée, apex obtus, 3-5 nervures, 8-15 x 6-12 mm, pubescence glanduleuse. Fleurs en une cyme bipare ; pétales roses à marge ciliée, 2 x 1 mm.

Floraison : Presque toute l'année.

Figures : Plante et détail de l'inflorescence d'après herbier.

105. MELASTOMATACEAE : *Clidemia rubra* (Aublet) Martius

Distribution : Mexique, Am. Centrale, Am. du Sud tropicale.

Savane : Lisière forestière ou en savane haute ; aussi en végétation secondaire.

Arbuste de 30-80 cm densément vilieux ; feuille, pétiole 2-50 mm, limbe ové, 6-15 x 3-7 cm, aigu au sommet, rond à subcordé à la base, 5-7 nervures parallèles, scabres dessus, tomenteux dessous. Inflorescence en une grappe dense axillaire peu fleurie ; fleurs du type 4 ; corolle blanche ; étamines 4 à anthères rouge violacé.

Fruit rouge violacé, 1 cm.

Floraison et fructification : Presque toute l'année.

Figures : Extrémité d'un rameau florifère d'après Aublet.

106. MELASTOMATACEAE : *Clidemia sericea* D. Don

Distribution : Mexique, Am. Centrale, de Colombie jusqu'au Brésil.

Savane : Lisière forestière ou en savane haute ; surtout en végétation secondaire.

Arbuste 0,2-1 m de haut, ramifié ; feuille, pétiole 2-4 mm, limbe elliptique, aigu à obtus à l'apex et à la base, 3-9 x 2-3,5 cm, 5 nervures parallèles, densément pubescent sur les 2 faces. Inflorescence en un fascicule dense axillaire ; fleurs du type 4 ; corolle blanc à rose, glabre, peu visible ; 8 étamines blanches à violettes. Fruit rouge pubescent.

Floraison et fructification : Presque toute l'année.

Figures : Extrémité d'un rameau florifère d'après herbier.

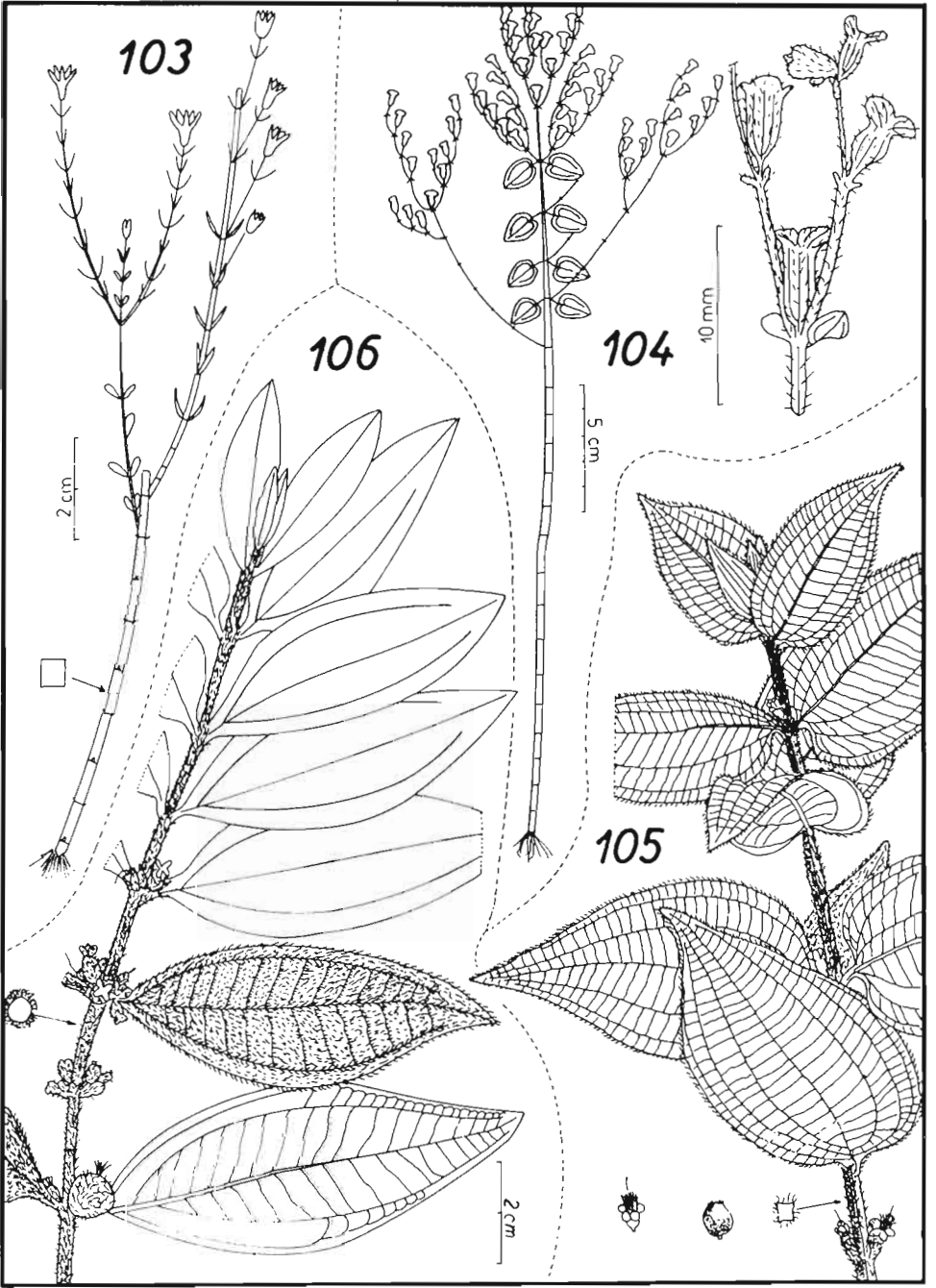

107. MELASTOMATACEAE : *Comolia purpurea* Miquel

Distribution : Les Guyanes et le Brésil (Para).

Savane : Sur sol avec apparition de nappe perchée jusqu'à un engorgement par l'eau jusqu'à la surface.

Herbacée dressée de 20 à 50 cm de haut, base ligneuse, ramifiée et couverte de poils glanduleux ; feuilles opposées, limbe oblong, 10-20 x 5-10 mm, 3 nervures, pubescentes sur les deux faces. Inflorescence de 1 à 3 fleurs ; pétales violacés de 10 mm.

Floraison : Octobre - Juillet.

Figures : Extrémité d'un rameau florifère d'après herbier.

108. MELASTOMATACEAE : *Desmoscelis villosa* (Aublet) Naudin

Distribution : Largement répandu en Amérique du Sud tropicale, jusqu'au sud du Matto Grosso (Brésil).

Savane : Savane haute marécageuse et végétation secondaire.

Herbe simple à peu ramifiée, 0,4-1 m de haut, recouverte de poils mous ; tige quadrangulaire ; feuilles subsessiles, limbe ové souvent réfléchi, aigu au sommet, obtus à rond à la base, 5-7 nervures parallèles, villeuses sur les 2 faces. Inflorescence en cymes axillaires ; fleurs du type 5 ; corolle blanche, 10 mm. Fruits verts hirsutes.

Floraison et fructification : Septembre - Mai.

Figures : Rameau florifère d'après Aublet.

109. MELASTOMATACEAE : *Henriettea succosa* (Aublet) DC.

Nom vern. : Guyane : Caca-Henriette.

Distribution : Panama, de Trinidad jusqu'au Brésil.

Savane : Lisière forestière et végétation secondaire.

Petit arbre atteignant 4-5 m ; rameaux couverts d'une pubescence brune ; feuilles, pétiole 1-3 cm pubescent, limbe oblong, 15-30 x 7-15 cm, aigu aux extrémités, scabre dessus, densément pubescent dessous, 5 nervures parallèles. Fleurs 1 à 3 axillaires sur le vieux bois ; fleurs du type 5-6, tube campanulé 9-10 mm hirsute ; corolle blanche à pourpre.

Floraison et fructification : Septembre - Mai.

Figures : Rameau florifère et fruit d'après Aublet.

110. MELASTOMATACEAE : *Miconia alata* (Aublet) De Candolle

Nom vern. : Guyane : Myrobolan.

Distribution : De Trinidad jusqu'au sud du Brésil.

Savane : Lisière forestière.

Arbuste de 1 à 3 m ; branches quadrangulaires, angles ailés, les jeunes couverts de poils étoilés, les âgés glabres ; feuilles opposées subsessiles, limbe ové, 10-23 x 5-10 cm, 5 nervures, pubescence éparses sur la nervation ou rugueuse dessus tomenteuse dessous. Inflorescence terminale, 10-30 cm, à branches ailées et tomenteuses, fleurs en glomérules.

Floraison : Novembre - Janvier.

Figures : Extrémité florifère d'après Aublet.

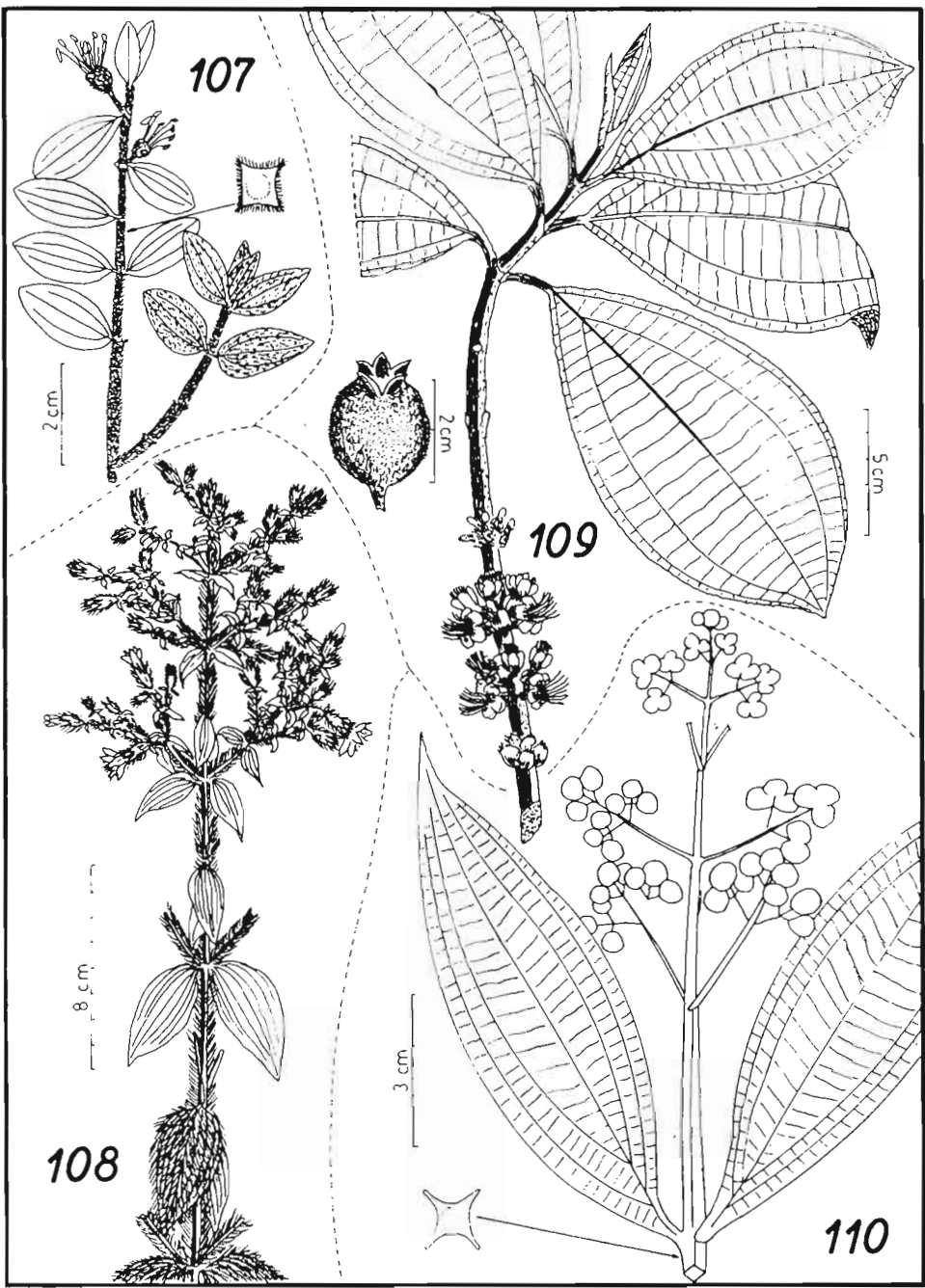

111. MELASTOMATACEAE : *Miconia albicans* (Swartz) Triana

Nom vern. : Guyane : Mecoua.

Distribution : Partout en Amérique tropicale.

Savane : Lisière forestière, savane haute ; végétation secondaire.

Arbuste 1-3 m de haut, jeunes rameaux couverts d'une pubescence rouille ; feuilles, pétiole épais 5-15 mm, pubescent, limbe ové, coriace, 7-15 x 3-6 cm, 5 nervures parallèles, glabre dessus, tomentum brun clair dessous. Inflorescence terminale ramifiée, 10-20 cm couvert du même tomentum ; fleur du type 6 ; corolle blanche. Fruit pubescent 4-5 mm.

Floraison et fructification : Septembre - Janvier.

Figures : Rameau florifère et fleur d'après herbier.

112. MELASTOMATACEAE : *Miconia ciliata* (L.C. Richard) DC.

Distribution : Antilles et Amérique tropicale.

Savane : Lisière forestière.

Arbuste de 0,5 à 3 m à tiges carrées glabres ; feuilles, pétiole 1-3 cm pileux, limbe oblong, denté et cilié, glabre, 7-17 x 3-7 cm, 3 nervures. Inflorescence pyramidale terminale, 5-15 cm ; fleurs blanches à mauve pâle.

Floraison : Novembre - Mars.

Figures : Extrémité d'un rameau surmonté d'une inflorescence d'après herbier.

113. MELASTOMATACEAE : *Miconia rufescens* (Aublet) DC.

Distribution : De la Bolivie jusqu'à la mer des Caraïbes.

Savane : Lisière forestière.

Arbuste de 1 à 2 m de haut, branches densément pubescentes ; feuilles, pétiole épais densément pubescent, 1-4 mm, limbe ové, denticulé, subcordé à la base, 8-18 x 5-12 cm, 5-7 nervures, rugueux avec des poils étoilés dessus, tomentum ferrugineux dessous. Inflorescence terminale hirsute avec 4-10 paires de glomérules latéraux, ceux de la base pédonculés.

Floraison : Novembre - Mars.

Figures : Extrémité d'un rameau surmonté d'une inflorescence d'après Aublet.



Savane de la Montagne des Pères près de Kourou (2)



Savane haute près de Sinnamary (2)



Savane à *Mauritia Flexuosa*
et *Héliconia psittacorum* sur
la "Piste de Saint-Elie"
près de Sinnamary (2)



Lycopodiella caroliniana
var. *meridionalis*
(Lycopodiaceae) (1)

Curculigo scorzonoraefolia
(Amaryllaceae) (1)



Andropogon bicornis
(Poaceae) (3)



Paspalum virgatum
(Poaceae) (1)

CREDIT PHOTO

- (1) G. CREMERS
- (2) J.J. de GRANVILLE
- (3) H. MERLIER



Andropogon leucostachyus
(Poaceae) (1)

Scleria cyperina
(Cyperaceae) (1)



Scleria distans
(Cyperaceae) (1)



Heliconia psittacorum
(Musaceae) (1)



Comolia purpurea
(Malastomaceae) (1)



Ryncanthera grandiflora
(Malastomaceae) (1)



Tibouchina aspera
(Malastomaceae) (1)



Chamaecrita desvauxii (Caesalpiniaceae) (1)



Polygala timoutou (Polygalaceae) (1)



Utricularia juncea (Lantibulariaceae) (1)



Cyperaceae (1)

111

3 mm

3 cm

2 mm

3 cm

3 cm

112

113

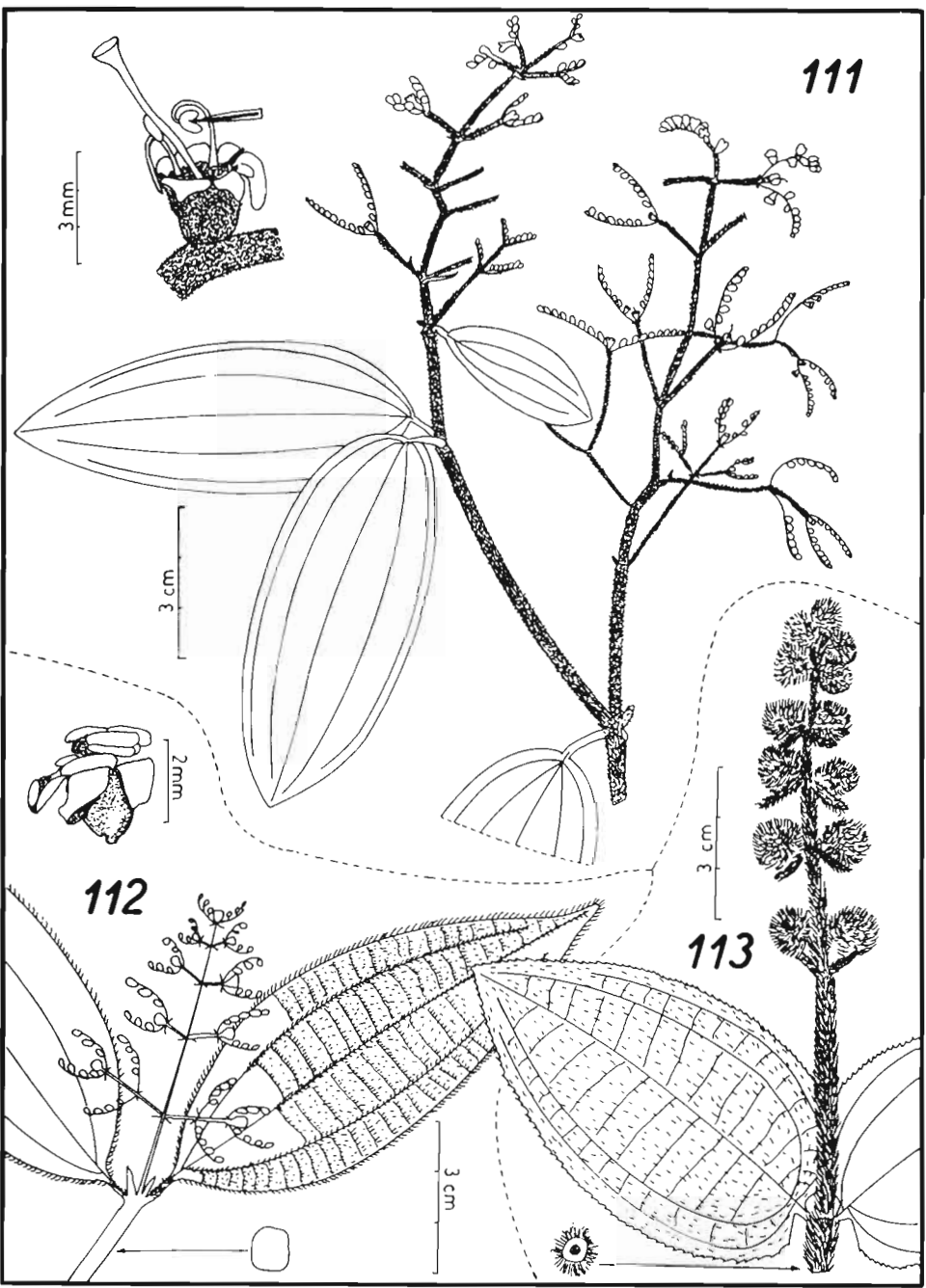

114. MELASTOMATACEAE : *Nepsera aquatica* (Aublet) Naudin

Nom vern. : Antilles : Herbe à mouches.

Distribution : Antilles et nord de l'Amérique du Sud

Savane : Lisière forestière.

Herbacée plus ou moins lignifiée à la base, 50-150 cm de haut, glabre ou pubescente aux angles ; feuilles : pétiole 4-30 mm, glabre ou pubescent, limbe lancéolé, cordé à la base, 3-8 x 1-4 cm, 5-7 nervures, glabre ou pubescent dessous. Grande inflorescence lâche de 10 à 40 cm ; fleurs à corolle blanc violacé.

Floraison : Juin - Août.

Figures : Extrémité d'un rameau florifère d'après Aublet.

115. MELASTOMATACEAE : *Tibouchina aspera* Aublet

Nom vern. : Guyane : Cocorico.

Distribution : Nord de l'Amérique du Sud.

Savane : Lisière forestière et savane sur de petits monticules relictés de la forêt ancienne.

Arbuste de 50 cm à 2 m de haut ; tiges couvertes d'écaillés ; feuilles : pétiole 2-5 mm, limbe rigide ové, 3-7 x 1-3 cm, 5 nervures, pubescence sur les nervures. Inflorescence au sommet des axes, pétales pourpres de 10 à 15 mm.

Floraison : Janvier - Décembre.

Figures : Extrémité d'un rameau florifère d'après Aublet.

116. MELASTOMATACEAE : *Tococa guianensis* Aublet

Distribution : Guyanes et vallée de l'Amazone.

Savane : Lisière forestière.

Arbuste à petit arbre de 1 à 8 m, glabre ou pubescent dans les entre-nœuds, mais densément pubescent aux nœuds ; feuilles : pétiole 2-4 cm ou plus court et avec présence d'une poche à fourmis, limbe ové à oblong, denticulé ou entier, 10-25 x 5-13 cm, 5 nervures, éparsément hirsutes. Inflorescence terminale de 10 cm à axes hirsutes ; fleurs violacées.

Floraison : Novembre - Mars.

Figures : Extrémité d'un rameau surmonté de l'inflorescence d'après Aublet.

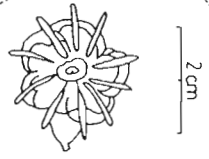
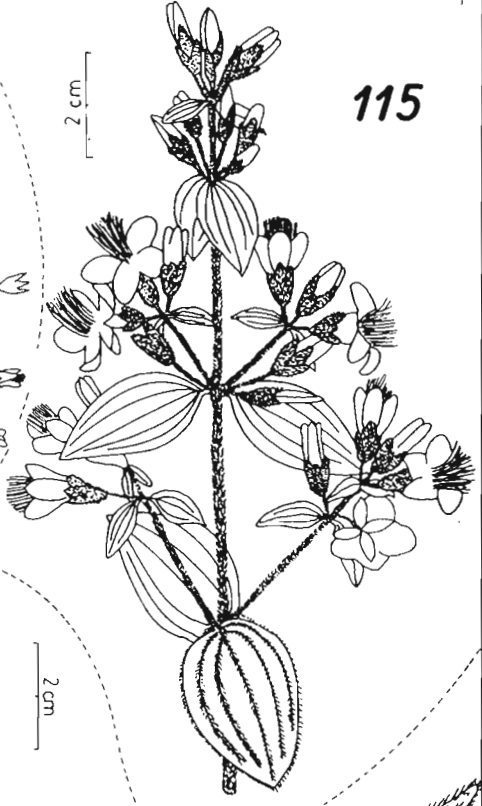
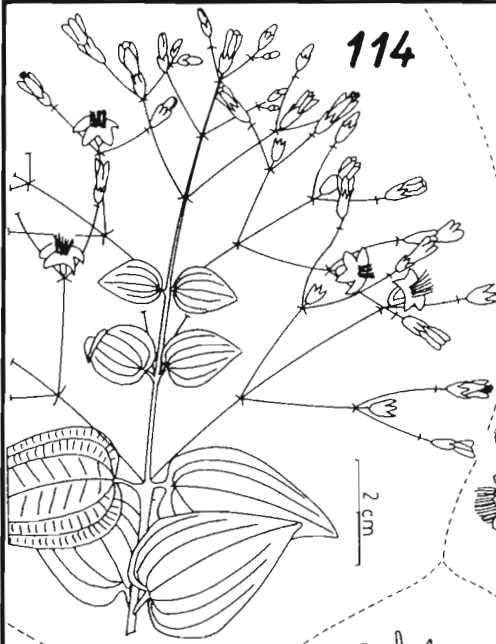

117. MUSACEAE : *Heliconia psittacorum* Linnaeus

Nom vern. : Antilles : Z'yeux à crabe, petit balisier, bec de perroquet. Guyane : petit balisier.

Distribution : Du Vénézuéla jusqu'au Brésil.

Savane : Dans les bas fonds humides.

Plante d'environ 1 m de haut ; feuille pétiolée, limbe lancéolé, acuminé, 30-50 x 7-10 cm, glabre. Inflorescence érigée, 30-80 cm de haut ; bractées oranges glabres ; 5-8 fleurs oranges à apex noir à l'aisselle des bractées.

Floraison : Janvier - Décembre.

Figures : Plante et inflorescence d'après Wessels Boer et al.

118. OCHNACEAE : *Sauvagesia rubiginosa* Saint-Hilaire

Distribution : Vénézuéla, Guyanes et Brésil amazonien.

Savane : Savane sur sol à engorgement par l'eau jusqu'à la surface.

Herbe érigée 20-45 cm ; feuilles subcoriaces vertes, lancéolées, dentées, pétiole très court, limbe de 12-30 x 2-5 mm ; stipules lancéolées linéaires, brun rouge, 8 mm avec une frange de poils. Fleurs solitaires ou en petites cymes de 5 cm ; fleurs blanc rosâtre.

Floraison : Mars - Juin.

Figures : Sommet d'un rameau florifère d'après herbier.

119. OCHNACEAE : *Sauvagesia sprengelii* Saint-Hilaire

Distribution : Surinam, Guyane, nord du Brésil.

Savane : Savane sur sol à engorgement par l'eau jusqu'à la surface.

Herbe de 10 à 50 cm de haut, base ligneuse ; feuilles subcoriaces, lancéolées, dentées, 5-12 x 1-2 mm ; stipules linéaires brun rouge, 4 mm, avec une frange de poils courts. Fleurs solitaires ou en cymes peu fleuries ; corolle rose à pourpre, pétales 5-6 mm.

Floraison : Octobre - Juillet.

Figures : Schéma de la plante d'après herbier.

120. OCHNACEAE : *Sauvagesia tenella* Lamarck

Distribution : D'Amérique centrale jusqu'au Brésil.

Savane : Savane sur sol à engorgement par l'eau jusqu'à la surface.

Plante annuelle de 3 à 12 cm de haut, simple ou apex peu ramifié ; feuilles oblongues, 5-10 x 2-4 mm ; stipules lancéolés sétacés, 2-4 mm. Fleurs 1 à 3 axillaires ; pétales blanc à rose.

Floraison : Octobre - Juillet.

Figures : Schéma de la plante d'après herbier.

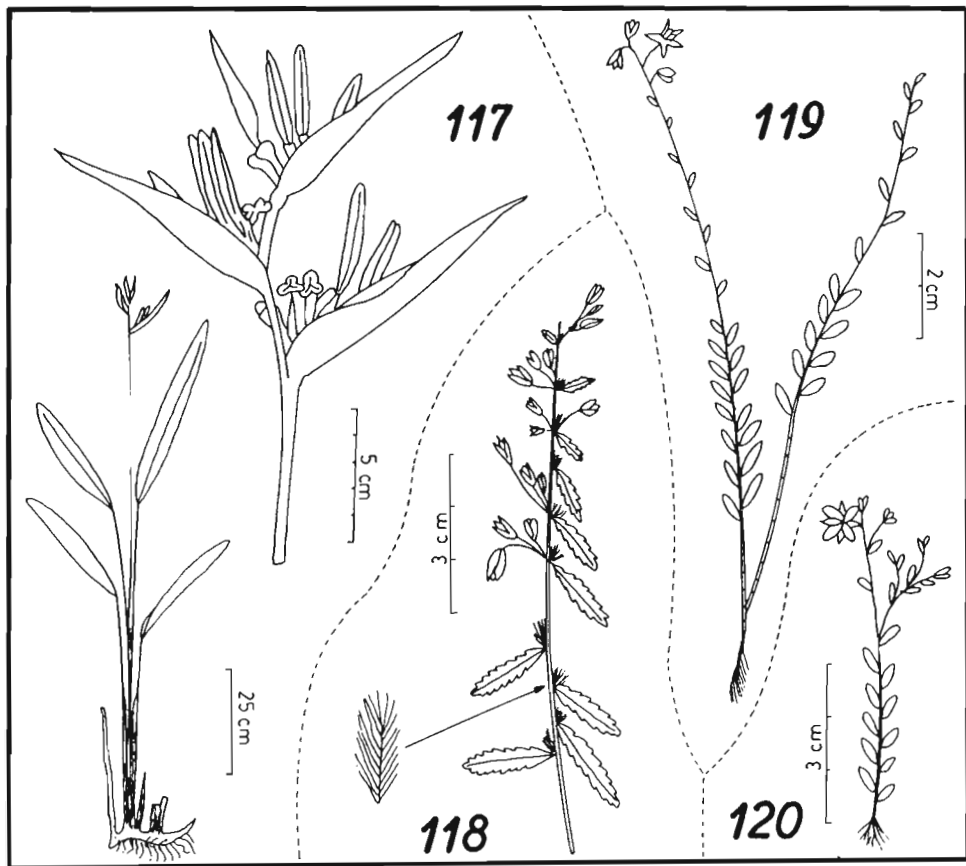

121. ONAGRACEAE : *Ludwigia nervosa* (Poirot) Hara

Distribution : Colombie, du Vénézuéla jusqu'au Brésil.

Savane : Lisière forestière et bas fonds.

Arbuste souvent ramifié, atteignant 3 m de haut ; feuilles subsessiles, limbe coriace, lancéolé, 15-95 x 2,5-24 mm. Fleurs solitaires ou petites inflorescences axillaires ; pédicelle 3-17 m ; corolle jaune, 8-14 mm. Fruit pyramidal à 4 angles, 14 mm.

Floraison : Octobre - Janvier.

Figures : Morceau de rameau florifère d'après herbier.

122. ORCHIDACEAE : *Cleistes rosea* Lindley

Distribution : De Panama jusqu'au Pérou et au Brésil, Trinidad.

Savane : Limite forêt-savane, végétation secondaire.

Herbe dressée de 50 à 150 cm, partie basale avec 2-3 écailles dressées appliquées, puis 3-6 feuilles vert glauque, 6-11 x 1-3 cm. Fleurs 1 à 3, rose à pourpre ; sépales érigés, 7 cm x 8-9 mm ; pétales 7 cm x 15-16 mm, labelle rose veiné de pourpre 7 x 2-2,5 cm.

Floraison : Mars à Décembre.

Figures : Sommet de l'axe et fleur d'après Veyret.

123. ORCHIDACEAE : *Cleistes tenuis* (Reichenbach f.) Schultes

Distribution : Vénézuéla, Trinidad, les Guyanes et le Brésil.

Savane : Savane sur sol à horizon lessivé blanchi jusqu'à un engorgement par l'eau jusqu'à la surface.

Herbe terrestre érigée, 15-25 cm ; tubercule blanchâtre ; axe avec 2 à 5 feuilles de 6-22 x 1-3 mm. Fleurs axillaires et terminales, solitaires ou par deux ; sépales linéaires blancs 15-20 x 2-3 mm ; pétales érigés oblongs blancs, 13-16 x 3-5 mm ; labelle oblong, trilobé, bord sinueux, rosâtre.

Floraison : Décembre - Mars.

Figures : Schéma de la plante d'après herbier.

124. ORCHIDACEAE : *Cyrtopodium parviflorum* Lindley

Distribution : Antilles, Vénézuéla, Guyanes, Brésil et peut être Bolivie.

Savane : Savane sur sol avec apparition de nappe perchée.

Herbe, pseudobulbe ovoïde, conique ; 5-6 feuilles linéaires, lancéolées, aiguës, coriaces, 20-25 x 1-1,5 cm, 3 nervures parallèles. Inflorescence ramifiée au sommet, 40-80 cm ; fleurs brun violacé et jaune. Fruit ovoïde, pendant, 4-5 cm.

Floraison : Octobre - Mai.

Figures : Schéma de la base de la plante avec les pseudobulbes et le sommet d'une infrutescence d'après herbier.

125. ORCHIDACEAE : *Habenaria leaoana* Schlechter

Distribution : Du Vénézuéla jusqu'au Brésil.

Savane : Savane sur sol avec apparition d'un horizon lessivé blanchi jusqu'à un engorgement par l'eau jusqu'à la surface.

Herbe érigée, 20-30 cm de haut ; tubercule 5-8 mm de diamètre 3-5 feuilles linéaires aiguës, 3-8 x 1-3 cm. Inflorescence de 2 à 7 fleurs ; sépale dorsal ové 7-8 x 5 mm ; sépales latéraux réfléchis, obliques, 7-8 x 3-4 mm ; pétales bipartites ; labelle trilobé verdâtre.

Floraison : Décembre - Avril.

Figures : Plante entière d'après Hoehne.

122

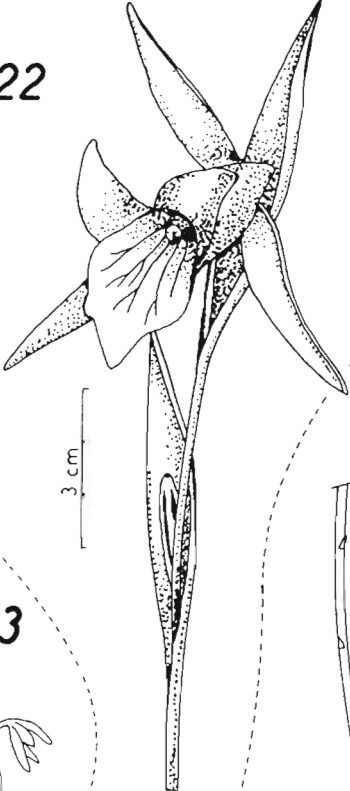

3 cm

123



121

124

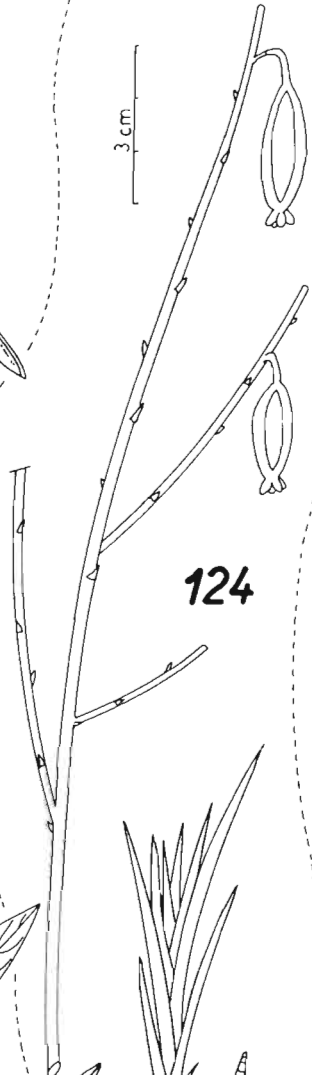

3 cm

125

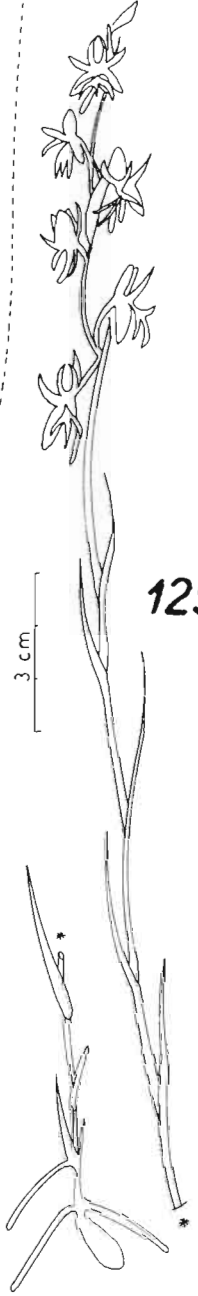

126. PAPILIONACEAE : *Clitoria rubiginosa* Jussieu ex Persoon

Nom vern. : Antilles : pois marron, pois-raziers, pois-pois.

Distribution : Amérique Centrale, Antilles, Amérique du Sud tropicale.

Savane : Lisière forêt savane, végétation secondaire.

Liane herbacée volubile, pileuse ; stipules ovées, 5 mm ; feuille, pétiole 3-6 cm, limbe à 3 folioles elliptiques ou ovées, glabres dessus, pubescentes dessous, 3-9 x 1,5-5 cm. Fleurs 1-2 sur un pédoncule de 3-10 cm ; calice pileux, tube 15-20 mm ; corolle blanche ou jaunâtre, étendard 4-5 cm. Fruit 3-5 cm x 4-6 mm coriace ; graines globuleuses 4-6.

Floraison : Mai - Novembre.

Figures : Nœud florifère et fruit d'après herbier.

127. PAPILIONACEAE : *Crotalaria stipularis* Desvaux

Nom vern. : Antilles : Herbe tcha-tcha.

Distribution : Amérique Centrale, Antilles, Amérique du Sud tropicale.

Savane : Savane haute et bord de mer.

Herbe annuelle de 60-90 cm, pubescente ; stipules grandes avec des extrémités libres falquées ; feuille simple, ovée, densément pubescente, 7 x 4 cm. Inflorescence axillaire ou terminale peu fleurie ; calice densément pubescent, 9 mm ; corolle jaune. Fruit oblong, subsessile, 30 x 8 mm.

Floraison : Mars - Septembre.

Figures : Extrémité d'un rameau florifère et fruit d'après Martius.

128. PAPILIONACEAE : *Desmodium barbatum* (Linnaeus) Bentham & Oersted

Distribution : Afrique et Amérique tropicales.

Savane : Savane haute et végétation secondaire.

Plante érigée ou ascendante à base ligneuse ; tiges pubescentes ; feuilles à 3 folioles ovées, glabres dessus, pubescentes dessous, 1-3 x 0,5-1,5 cm. Inflorescence en racème court condensé, terminal ; calice pileux 6 mm ; corolle violacée.

Fruit courbé à 4 jointures.

Floraison : Presque toute l'année.

Figures : Plante entière, extrémité florifère et fruit d'après Martius.

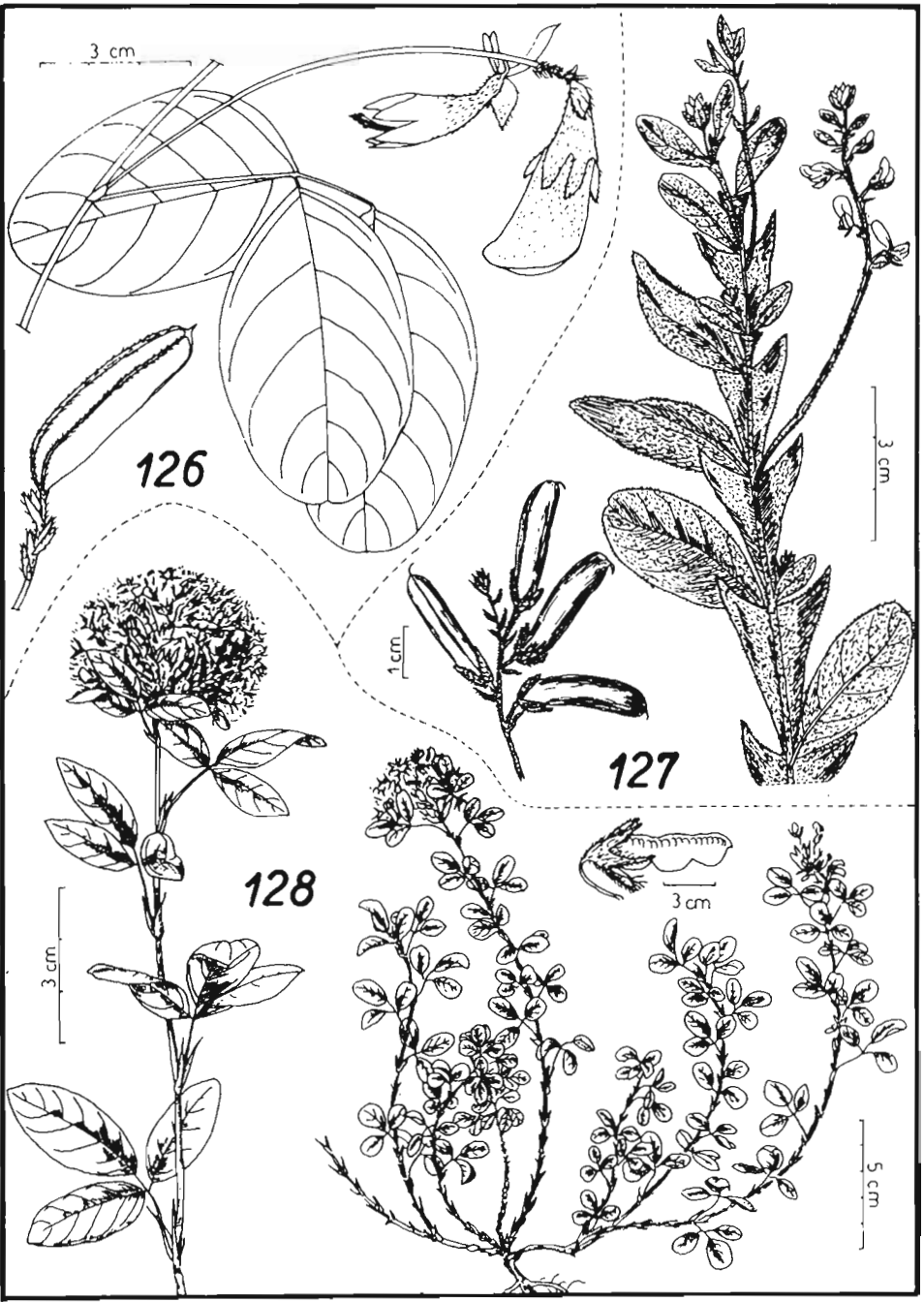

129. PAPILIONACEAE : *Eriosema simplicifolium* (H. B. K.) G. Don

Distribution : Colombie, Trinidad, du Vénézuéla jusqu'au Brésil.

Savane : Sur sols appauvris en argile jusqu'au sol avec apparition de nappe perchée. Plante à tiges herbacées pileuses sur une base ligneuse ; stipules soudées, opposées à la feuille ; feuille oblongue à linéaire, poilues sur la marge, 3-8 x 1-2,5 cm. Inflorescence lâche de 1 à 5 fleurs jaunes. Fruit ové, pileux, 15 x 8 mm.x 5-7 mm.

Floraison : Juin - Décembre.

Figures : Sommet d'un rameau florifère et fruit d'après herbier.

130. PAPILIONACEAE : *Stylosanthes guianensis* (Aublet) Swartz

Distribution : Amérique centrale, Paraguay, Trinidad, Amérique du Sud tropicale.

Savane : Sur sols appauvris en argile.

Sous arbuste érigé, tiges pubescentes ; stipules de 15 mm ; feuilles à 3 folioles lancéolées, pubescentes sur les 2 faces. Inflorescence ovoïde de 15 mm ; bractées couvertes de poils rigides jaunes ; fleurs jaunes. Fruit glabre 3 x 2 mm, avec une raie longitudinale sur les 2 faces.

Floraison : Presque toute l'année.

Figures : Sommet d'un rameau florifère d'après herbier ; stipules et fleur d'après Aublet.

131. PAPILIONACEAE : *Zornia latifolia* J.E. Smith var. *latifolia*

Distribution : Régions tropicales et subtropicales.

Savane : Savane haute et végétation secondaire.

Herbe à tiges glabres ou pubescentes ; stipules lancéolés 1 cm ; feuilles à 2 folioles lancéolées à linéaires, 1-4 cm de long, glabres ou pubescentes. Inflorescence en épi terminal ; bractées 15 mm enveloppant la fleur calice cilié ; corolle jaune d'environ 1 cm. Fruit à 2-8 graines, pubescent et épineux.

Floraison : Toute l'année. - *Fructification* : Toute l'année.

Figures : Rameau florifère, fleur et fruit d'après Wessels Boer et al.

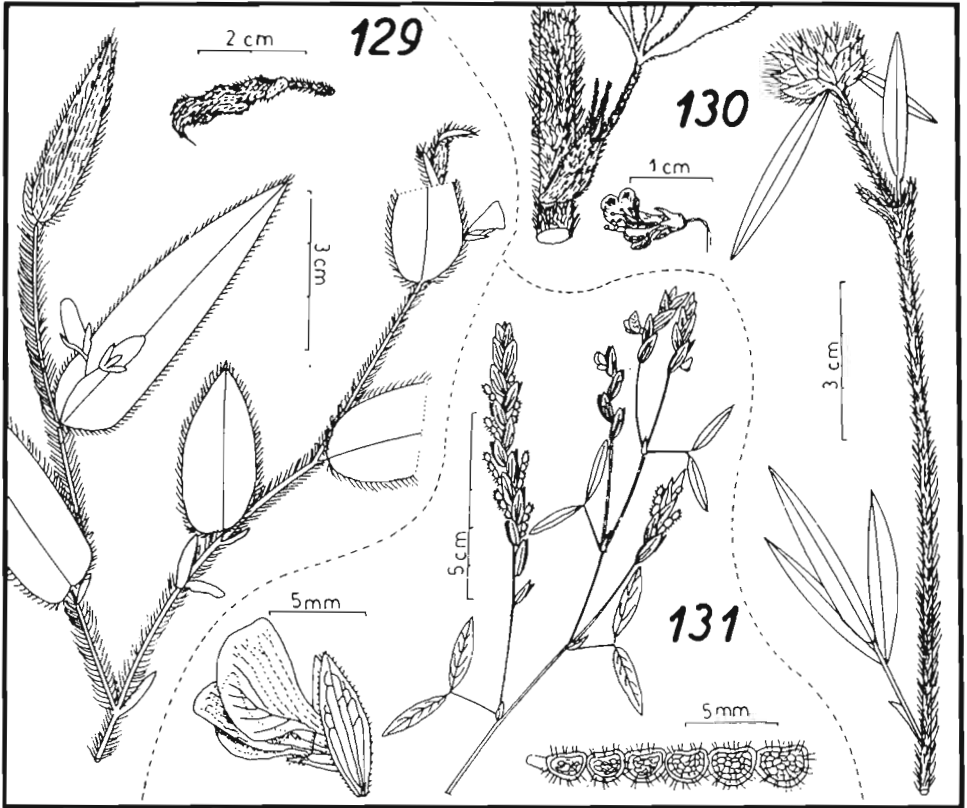

132. POACEAE : *Andropogon bicornis* Linnaeus

Distribution : Antilles, du sud du Mexique jusqu'au Brésil.

Savane : Savane haute et végétation secondaire.

Herbe pérenne ; chaume glabre de 1 à 2 m ; feuilles de 4-5 mm de large. Grande inflorescence avec un rachis se désarticulant, le joint pileux avec 2 rangs de poils blancs de 5 mm. Épillets 2, l'inférieur sessile, linéaire, 3 mm, glume 0-1 nervure, le supérieur pédicellé, brun violacé, 4 mm, glumes trinervées.

Floraison : Novembre - Juillet.

Figures : Ligule, épis d'après herbier et détail de l'épi d'après L.B. Smith.

133. POACEAE : *Andropogon leucostachyus* Humboldt, Bonpland & Kunth

Distribution : Du sud du Mexique au Brésil, ainsi qu'aux Antilles et en Afrique et en l'Ouest tropicale.

Savane : Savane sur sol avec apparition de nappe perchée.

Plante pérenne en touffe, chaume de 25 à 80 cm ; feuilles linéaires glabres, 2-3 mm de large. Inflorescences au nombre de 2 à 4 avec 2 rangées de poils blancs de 1 cm de long.

Floraison : Septembre - Mars.

Figures : Sommet d'un axe florifère et épillet d'après herbier.

134. POACEAE : *Andropogon virgatum* Desvaux ex Hamilton

Distribution : D'Amérique Centrale et des Antilles jusqu'en Argentine et en Uruguay.

Savane : Savane haute, bord de route.

Herbe en touffe dense de 1-1,2 m ; chaumes vert à brun violacé ; feuilles, gaine glabre, ligule en une ligne dense de poils blancs, limbe avec quelques longues soies sur la marge à la base, 2-3 mm de large. Vaste inflorescence se désarticulant, bractées et glumes ciliées sur la marge.

Floraison : Décembre - Mars.

Figures : Inflorescence et épillets d'après Smith et al.

135. POACEAE : *Aristida tinctoria* Trinius & Ruprecht

Distribution : Du Costa Rica jusqu'au Brésil.

Savane : Savane à horizon lessivé blanchi un peu podzolique.

Herbe pérenne ; chaume solitaire érigé, 40-70 cm ; feuilles 20-30 cm x 2 mm, scabres dessus, glabres dessous. Inflorescence contractée, pourpre, 5-20 cm de long ; glumes subégales 6 mm, 1 nervure.

Floraison : Presque toute l'année.

Figures : Plante, partie de l'épi, épillets d'après herbier.

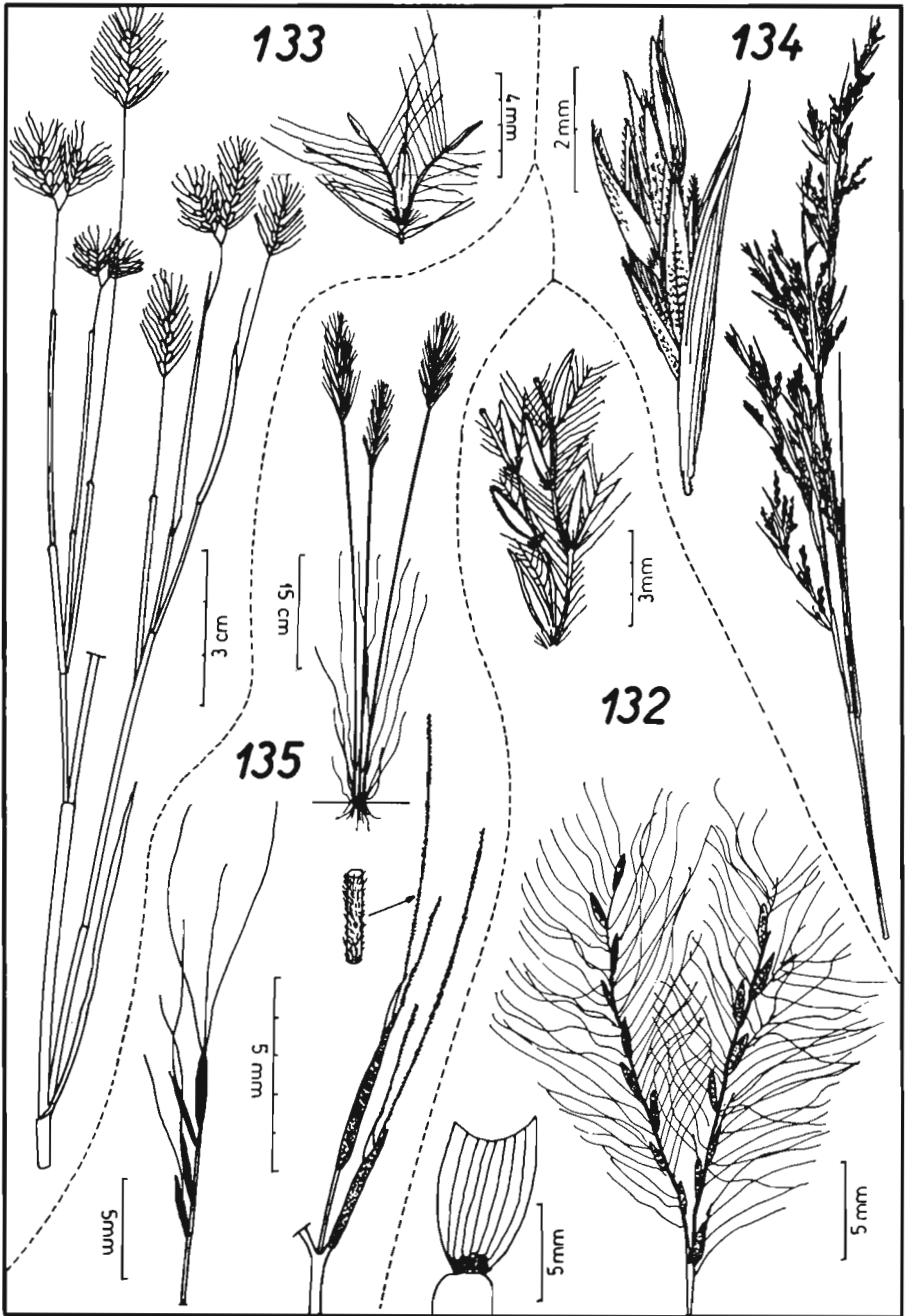

136. POACEAE : *Axonopus exasperatus* (Nees) Black

Savane : Lisière forestière et savane à sols appauvris en argile.

Plante pérenne en petite touffe, chaume de 30-50 cm ; feuilles glabres de 2-4 mm de large ; quelques poils à leur aisselle. Inflorescence de 3 à 8 rameaux de 3-8 cm couverts d'arêtes jaune d'or.

Floraison : Octobre - Mai.

Figures : Sommet d'un axe florifère et épillet d'après herbier.

137. POACEAE : *Axonopus purpusii* (Mez) Chase

Distribution : Du SE des USA jusqu'en Argentine.

Savane : Savané haute.

Plante pérenne en touffe ; chaume atteignant 20 à 50 cm de hauteur, simple ou ramifié à la base ; feuilles linéaires, ciliées sur la marge à la base, apex obtus ou émarginé. Inflorescence terminale de 1 à 4 racèmes fins et longs ; épillets ovés, acuminés, 3,5 mm, pubescents.

Floraison : Novembre - Mars.

Figures : Jeune feuille, inflorescence d'après herbier, détail de l'épi et épillet d'après Smith et al.

138. POACEAE : *Axonopus surinamensis* (Hochstetter ex Steudel) Henrard

Distribution : De Trinidad jusqu'au Brésil.

Herbe pérenne ; chaume érigé, légèrement comprimé, 1-1,5 m, nœuds pubescents ; feuilles obtuses au sommet, 5-12 mm de large, glabres sauf à la base. Inflorescence de 4-12 racèmes 8-12 cm de long, terminale et aux derniers nœuds ; rachis triangulaire, scabre sur la marge ; épillets oblongs, 3-3,5 mm, glabre.

Floraison : Février - Mai.

Figures : Nœud du chaume, ligule, inflorescence, détail de l'épi de face et de dos d'après herbier.

139. POACEAE : *Chloris inflata* Link

Savane : Savane sur sable blanc et en végétation secondaire.

Herbe en touffe de 80-100 cm de haut ; chaumes dressés puis se couchant et s'enracinant aux nœuds ; feuilles, gaine glabre, ligule en une petite lamelle, feuille de 6 mm de large, scabre et marge courtement dentée, quelques soies blanches de 3-4 mm sur la marge à la base. Inflorescence de 6-10 épis violets digités ; épillets vers le bas avec des soies.

Floraison : Décembre - Juin.

Figures : Ligule, inflorescence, épi et épillet d'après herbier.

140. POACEAE : *Digitaria decumbens* Stent

Distribution : Brésil, Argentine ; originaire d'Afrique.

Plante introduite au Brésil comme plante fourragère. En culture en Guyane dans les pâturages, s'échappant parfois en savane.

Floraison : Décembre - Janvier.

Figures : Epillet d'après Smith et al.

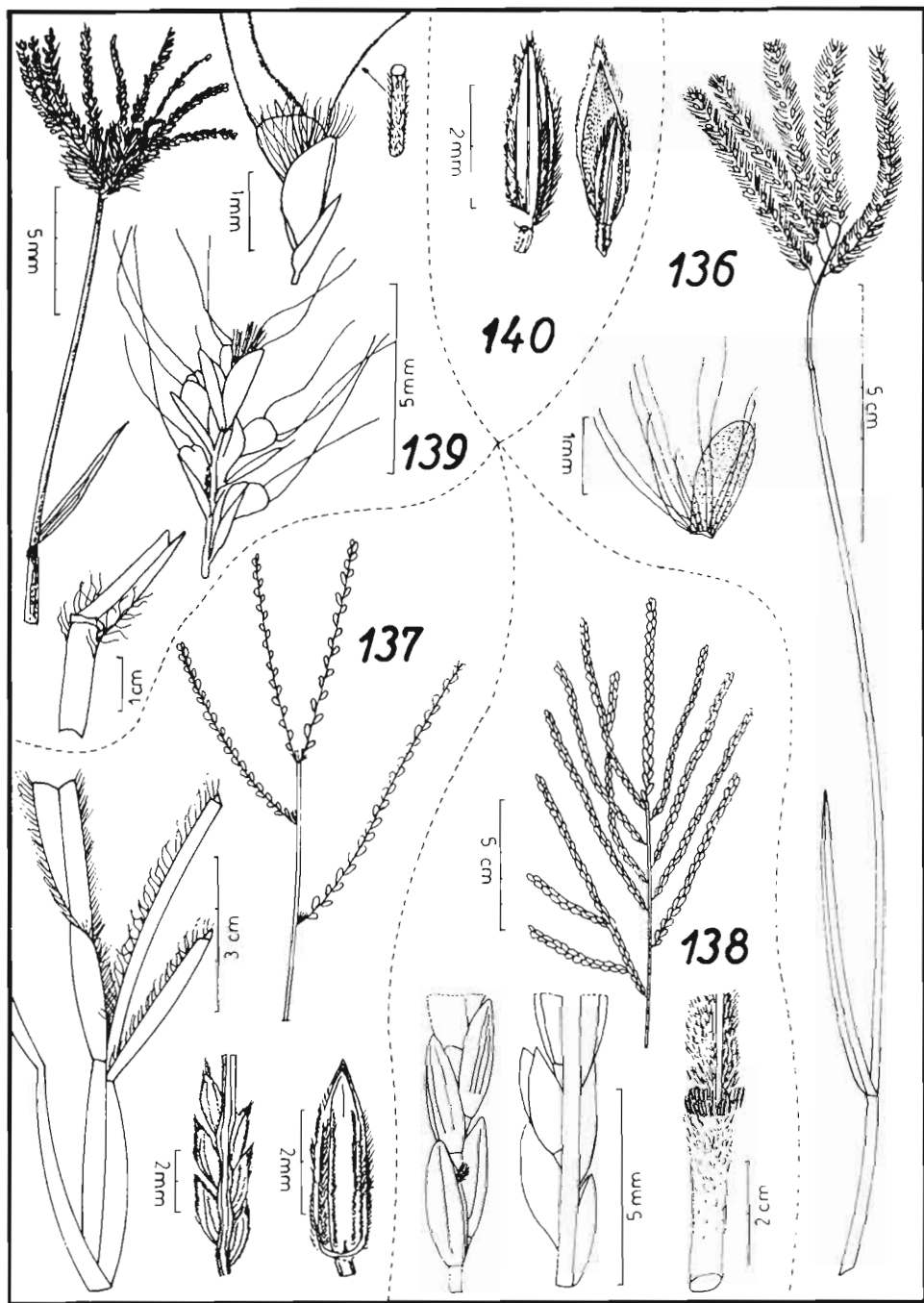

141. POACEAE : *Echinolaena inflexa* (Poirlet) Chase

Distribution : Brésil et les Guyanes.

Savane : Lisière forestière.

Herbe pérenne de 50 cm de haut ; chaumes ramifiés, retombants sur le sol, pubescents aux nœuds ; feuilles linéaires, 4-8 cm x 6-10 mm pubescentes. Inflorescence perpendiculaire au chaume, 3 à 5 cm, pubescente.

Floraison : Toute l'année.

Figures : Sommet d'un axe florifère et épillet d'après herbier.

142. POACEAE : *Eriochrysis cayennensis* Palisot de Beauvois

Distribution : Du sud du Mexique et des Antilles jusqu'en Uruguay.

Savane : Savane inondable.

Herbe pérenne ; chaume de 60 à 130 cm, pubescent aux nœuds ligule très courte, fimbriée ; feuilles pubescentes sur les 2 faces, 3-6 mm de large. Inflorescence en une panicule cylindrique, très dense, 10-15 cm de long avec des soies brun doré ; épillet sessile 2-3 mm, glume longuement pileuse à l'apex sur la marge ; épillets pédicellés 1-3, 1-2 mm.

Floraison : Novembre - Avril.

Figures : Base de la plante, ligule, chaume, inflorescence et épillet d'après Smith et al.

143. POACEAE : *Ischaemum guianense* Kunth ex Hackel

Distribution : Guyanes.

Savane : Savane haute et savane roche.

Herbe pérenne de 1 m ; feuilles pileuses ou glabres, plus de 2 cm de large, ligule très courte pileuse. Inflorescence de 3-5 racèmes fasciculés, de plus de 10 cm de long, se désarticulant, joints triangulaires pubescents ; épillets par paire.

Floraison : Juillet - Octobre.

Figures : Partie feuillée juvénile, épi et épillets d'après herbier.

144. POACEAE : *Leptocoryphium lanatum* (H. B. K.) Nees

Distribution : Antilles, sud du Mexique jusqu'à la Bolivie et l'Argentine, ainsi que les Guyanes.

Savane : Savane sur sol avec apparition de nappe perchée jusqu'à un engorgement par l'eau jusqu'à la surface.

Herbe pérenne à chaume simple érigé, glabre, atteignant 1 m de haut ; feuilles rigides poilues. Inflorescence lâche de 10 à 15 cm de long, à branches ascendantes, épillets à pubescence blanche, 4 mm de long.

Floraison : Décembre - Janvier.

Figures : Nœud, inflorescence et extrémité du rachis avec 2 épillets d'après herbier.

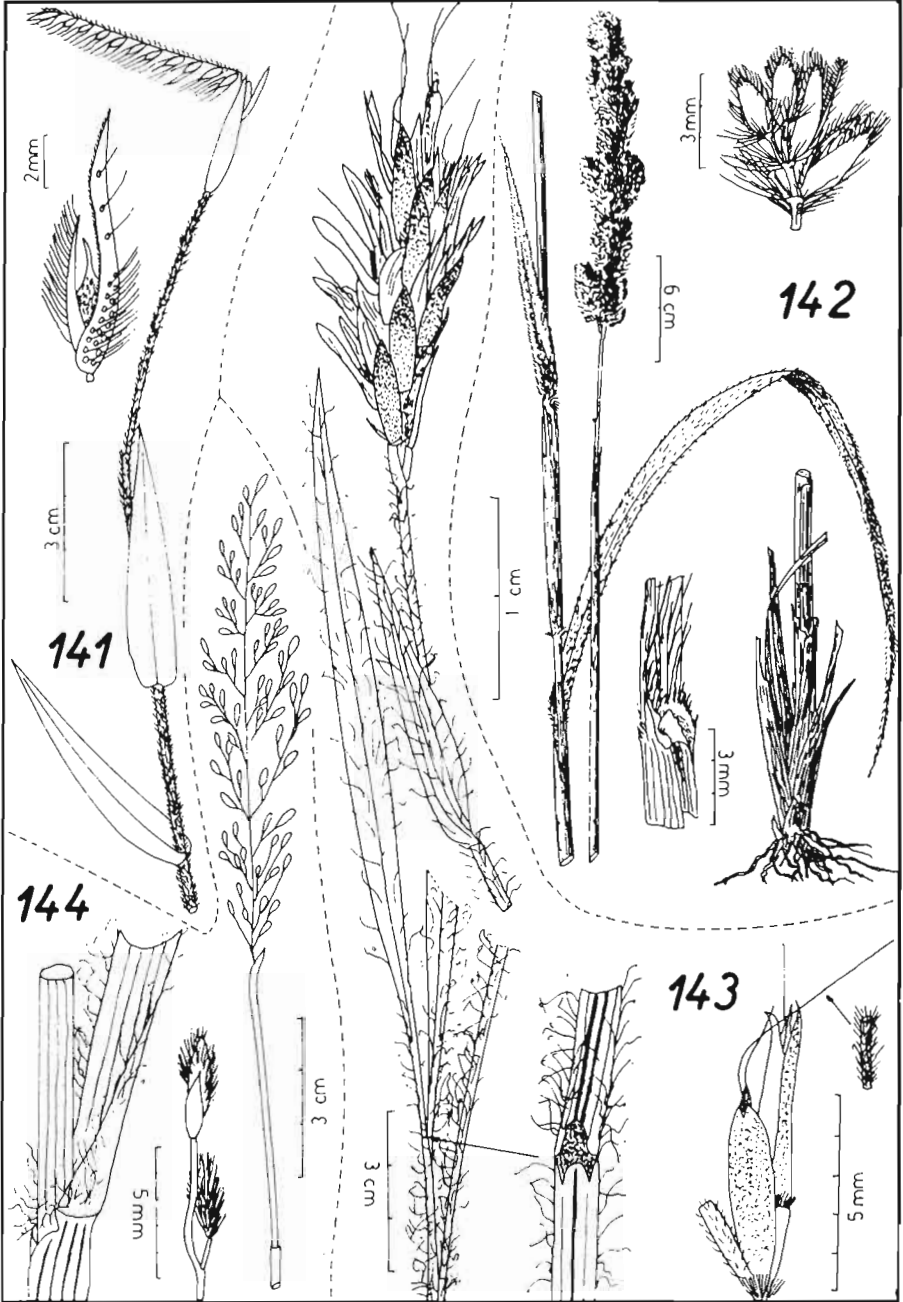

145. POACEAE : *Panicum cyanescens* Nees

Distribution : Honduras et de Trinidad jusqu'au Brésil.

Savane : Savane sur sol à engorgement par l'eau jusqu'à la surface.

Herbe en touffe dense pérenne ; chaume érigé ou retombant de 30 à 50 cm ; feuilles, gaine glabre, limbe 30-80 x 3-5 mm, pileux à la base dessous. Inflorescence de 3-6 cm à branches grêles flexueuses.

Floraison : Mai - Juin.

Figures : Sommet florifère et 2 épillets d'après herbier.

146. POACEAE : *Panicum laxum* Swartz

Nom vern. : Antilles : herbe fine, herbe mare.

Distribution : Antilles, du Mexique jusqu'au Paraguay, les Guyanes.

Savane : Savane sur sol à engorgement par l'eau jusqu'à la surface.

Herbe pérenne plus ou moins étalée et s'enracinant à la base chaume 10 à 100 cm ; feuille, gaine ciliée au sommet, limbe linéaire 10-25 x 5-15 mm, glabre. Inflorescence 10-30 cm, rameaux de 10 cm glabres.

Floraison : Presque toute l'année.

Figures : Sommet florifère d'après herbier.

147. POACEAE : *Panicum micranthum* H. B. K.

Distribution : Vénézuëla, Guyanes, Brésil.

Savane : Savane basse.

Herbe pérenne ; chaumes érigés, ramifiés, grêles, glabres, 15-25 cm de haut ; feuilles linéaires, 1-3 cm x 1-3 mm, longuement pileuses. Inflorescence en un panicule peu fleuri, 2-4 cm à branches capillaires, flexueuses ; épillets glabres, 1 mm.

Floraison : Presque toute l'année.

Figures : Plante d'après herbier.

148. POACEAE : *Panicum nervosum* Lamarck

Distribution : De Trinidad jusqu'au Brésil.

Savane : Zone non inondable en savane basse.

Herbe pérenne ; chaumes robustes érigés, 0,5-2 m de haut, glabre ; ligule très courte ; feuille rigide, lancéolée, cordée à la base, 15 x 1,5 cm, pileuse ou glabre. Inflorescence en un panicule ouvert de 9-15 cm, ramification ascendante ; épillets glabres, 1,5 mm.

Floraison : Décembre - Août.

Figures : Base du limbe de la feuille, partie de l'inflorescence et épillet d'après herbier.

149. POACEAE : *Panicum parvifolium* Lamarck

Distribution : Antilles, du Costa Rica jusqu'au Brésil et au Paraguay.

Savane : Savane inondée.

Herbe en touffe pérenne, glauque ; chaumes décombants ou rampants, s'enracinant aux nœuds de la base, ramifiés, 20-80 cm de long ; feuilles oblongues, rondes à subcordées à la base, pileuses à la base, 1-3 cm x 2-5 mm. Inflorescence ouverte, 2-5 cm, branches flexueuses, grêles ; épillets glabres 1,5 mm.

Floraison : Presque toute l'année.

Figures : Plante entière et épillet vu de face et de dos (Smith & al.)

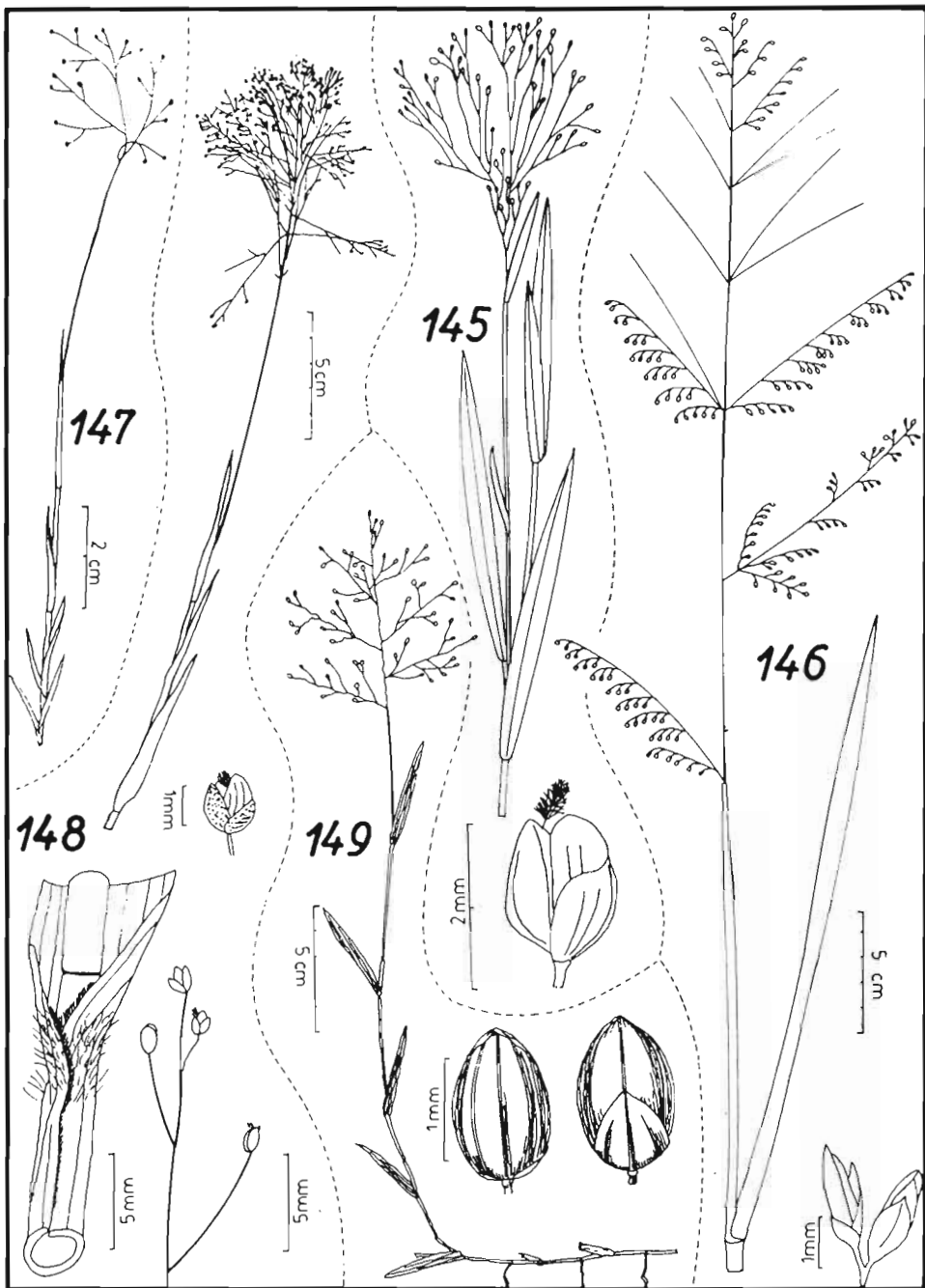

150. POACEAE : *Paspalum corypheum* Trinius

Distribution : Du Vénézuéla jusqu'en Argentine.

Savane : Savane haute.

Plante robuste en touffe de 1 à 4 m de hauteur ; rhizome court ; chaume érigé simple ; feuilles plus ou moins hirsutes surtout à l'apex ; ligule de 1-3 mm ; limbe à base arrondie, 12-32 cm x 8-23 mm, plane à marge révoluée, densément pubescent. Inflorescence de 10-45 racèmes simples ou ramifiés à la base, 6-12 cm, réfléchis ; épillets de 2-2,5 mm.

Floraison : Septembre - Mai.

Figures : Plante d'après herbier, racème et épillet (Smith & al.).

151. POACEAE : *Paspalum millegrana* Schrader

Distribution : Antilles, du Honduras jusqu'au Brésil.

Savane : Savane marécageuse.

Grande herbe en une touffe pérenne ; chaume simple de 1-2 m de haut ; gaine enveloppante glabre ; ligule 1-2 mm ; feuille pliée en V, 15 mm de large, marge serrulée, pubescente dessus. Inflorescence de 10-30 racèmes ou plus, 6-15 cm ; rachis pileux sur la marge, touffe de longs poils à la base ; épillets par paire, 2-2,5 mm, glabre.

Floraison : Presque toute l'année.

Figures : Plante, ligule, épi avec et sans épillets (Smith & al.).

152. POACEAE : *Paspalum parviflorum* Rhode

Distribution : Brésil, les Guyane et Porto Rico.

Savane : Savane sur sol avec apparition de nappe perchée.

Herbe en petite touffe ; tiges d'environ 10 cm ; feuilles linéaires couvertes par une pubescence blanche, 6-8 cm de long. Epis 2 à 3 presque perpendiculaires au chaume, l'axe de l'épi est ondulé.

Floraison : Mai - Juin.

Figures : Plante entière et rachis avec quelques épillets d'après herbier.

153. POACEAE : *Paspalum pulchellum* Kunth

Distribution : Brésil et les Guyanes.

Savane : Sur sol appauvri en argile jusqu'au stade à engorgement par l'eau jusqu'à la surface.

Herbe en touffe dense, dressée ; tige de 40-60 cm de haut ; feuilles linéaires très fines, 20-25 cm de long. Inflorescence formée de 2 épis subterminaux à axe ondulé ; glume violette.

Floraison : Décembre.

Figures : Sommet florifère et rachis avec quelques épillets, vue de côté et de dessus d'après herbier.

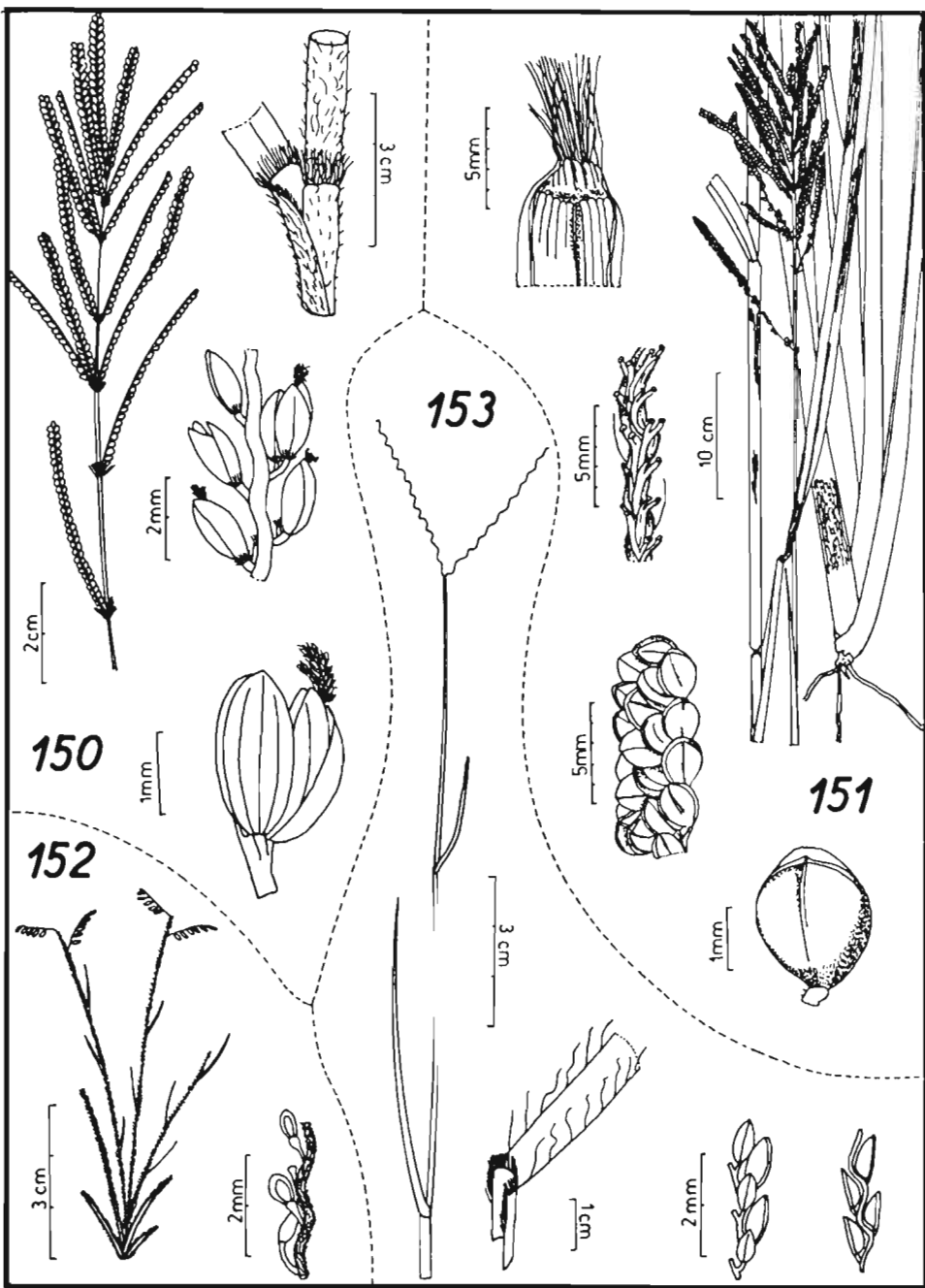

154. POACEAE : *Paspalum serpens* Hochstetter ex Steudel

Distribution : Trinidad, Guyanes, Brésil.

Savane : Savane haute et végétation secondaire.

Herbe en une touffe pérenne ; chaume érigé, simple, 40-60 cm de haut ; gaine avec une pubescence grise ; ligule brune, 0,5 mm ; feuille rigide, pileuse sur la marge, 3-5 mm de large. Inflorescence de 2 racèmes , 6-8 cm de long, rachis grêle, flexueux avec une touffe de poils blancs à la base ; épillet solitaire, pédicellé, 2-5 mm, brun-jaune, glabre.

Floraison : Octobre - Janvier.

Figures : Plante entière, détail du chaume, épis et épillet d'après herbier.

155. POACEAE : *Paspalum virgatum* Linnaeus

Nom vern. : Antilles: herbe rude, herbe à cheval.

Distribution : Antilles, du sud des USA jusqu'au Brésil.

Savane : Savane haute et végétation secondaire.

Grande herbe en touffe pérenne, pourpre dessous ; chaume simple, 1-2 m ; gaine enveloppante, papilleuse sur la marge ; ligule 1-2 mm ; feuille plate, 1-2,5 cm de large, hirsute à la base dessus, marge serrulée. Inflorescence de 6-16 racèmes ou plus, 20 cm de long ; rachis 1,5 mm pileux sur la marge avec une touffe de poils à la base ; 2 épillets ciliés.

Floraison : Presque toute l'année.

Figures : Plante entière d'après Wessels Boer, ligule, épi d'après herbier.

156. POACEAE : *Setaria geniculata* (Lamarck) Palisot de Beauvois

Nom vern. : Antilles : herbe salon, herbe à bouquets.

Distribution : Du sud des USA jusqu'en Argentine et au Chili.

Savane : Savane haute et végétation secondaire.

Herbe pérenne, rampante avec des rhizomes ramifiés de 4 cm de long ; chaume érigé ou courbé, 20-100 cm ; gaine glabre ; feuille plate, glabre ou pubescente à la base, 10-20 x 0,8 cm. Inflorescence en un panicule cylindrique, densément fleuri, 2-12 x 1 cm, rameaux très courts à 1 épillet ; épillets ovoïdes, 2-2,5 cm avec de nombreuses arêtes jaunes, scabres.

Floraison : Juillet - Avril.

Figures : Plante entière d'après L.B. Smith et al.

157. POACEAE : *Streptostachis asperifolia* Palisot de Beauvois

Distribution : Guyane, Brésil.

Savane : Lisière forestière.

Herbe en touffe dense, base rampante et radicante aux nœuds, extrémité dressée ; feuille, gaine à pubescence blanche soyeuse, limbe cordé à la base, environ 17 x 3 cm, pubescence soyeuse sur les 2 faces. Inflorescence dressée, ramifiée, sortant en un faisceau de la gaine foliaire.

Floraison : Décembre - Juillet.

Figures : Sommet florifère et épillets le long du rachis d'après herbier.

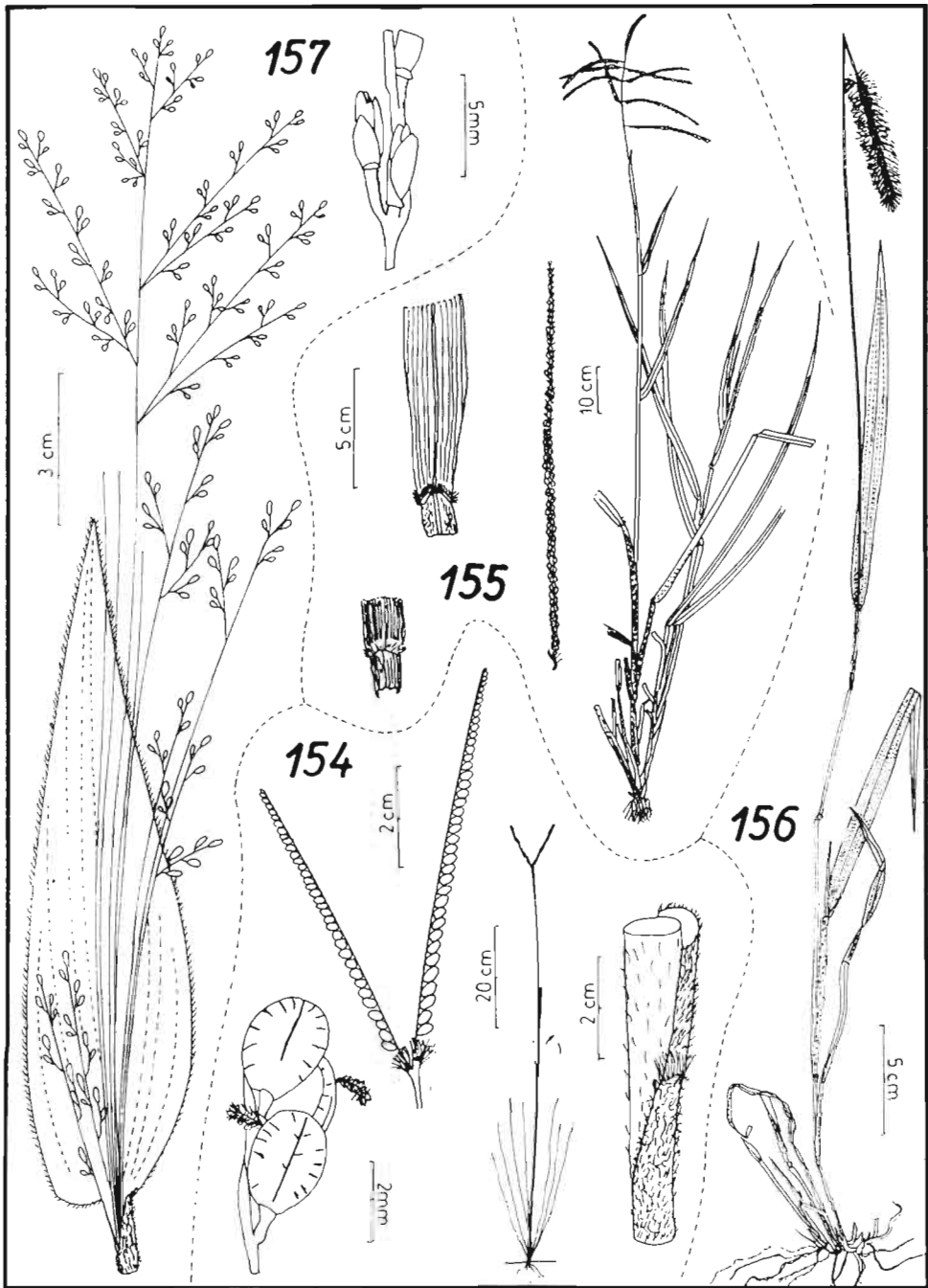

158. POLYGALACEAE : *Polygala adenophora* de Candolle

Distribution : Du Vénézuéla jusqu'au Brésil.

Savane : Savane sur sol avec apparition de nappe perchée jusqu'à un engorgement par l'eau jusqu'à la surface.

Herbe annuelle de 15 à 30 cm de haut, érigée et plus ou moins ramifiée ; feuilles linéaires glabres. Inflorescence terminale, subglobuleuse, densément fleurie, 1-2 cm de diamètre ; fleurs érigées roses, 8 mm.

Floraison : Janvier - Décembre.

Figures : Schéma de la plante d'après herbier.

159. POLYGALACEAE : *Polygala appressa* Bentham

Distribution : Guyanes, Brésil.

Savane : Savane inondable.

Herbe de 10 à 40 cm ; tige ramifiée au sommet ; feuilles linéaires, dressées contre l'axe, 5-10 x 1 mm, glabre. Inflorescence en épi dense, 5-20 x 4 mm ; fleurs petites blanc verdâtre.

Floraison : Presque toute l'année.

Figures : Le tiers distal de la plante d'après herbier.

160. POLYGALACEAE : *Polygala galioides* Poirét

Distribution : Du Surinam jusqu'au Brésil.

Savane : Savane sur sol avec un horizon lessivé blanchi jusqu'à un engorgement par l'eau jusqu'à la surface.

Herbe érigée annuelle, simple à ramifiée ; feuilles verticillées par 4 à la base puis alternes, sessiles, elliptiques, 3-10 x 1-2 mm. Inflorescence terminale de 3-4 mm de large ; fleurs blanches ou roses.

Floraison : Janvier - Décembre.

Figures : Schéma de la plante d'après herbier.

161. POLYGALACEAE : *Polygala longicaulis* H. B. K.

Distribution : Amérique tropicale et subtropicale.

Savane : Savane inondable.

Herbe dressée, 15-65 cm, rarement ramifiée ; feuilles linéaires 5-20 x 0,5-2 mm. Inflorescence courte, globuleuse, densément fleurie, 10-15 mm ; fleurs roses, 4-6 mm.

Floraison : Presque toute l'année.

Figures : Plante entière d'après Wessels Boer et al.

162. POLYGALACEAE : *Polygala timoutou* Aublet

Distribution : De Trinidad jusqu'au Brésil.

Savane : Savane sur sol avec un horizon lessivé blanchi jusqu'à un engorgement par l'eau jusqu'à la surface.

Petite herbe érigée, simple ou parfois ramifiée, 5-20 cm ; feuilles verticillées par 3 ou 4, 4-10 x 3-6 mm. Inflorescence terminale conique, 2,5-6 cm de haut ; fleurs violettes.

Floraison : Mars - Juillet.

Figures : Schéma de la plante d'après Aublet.

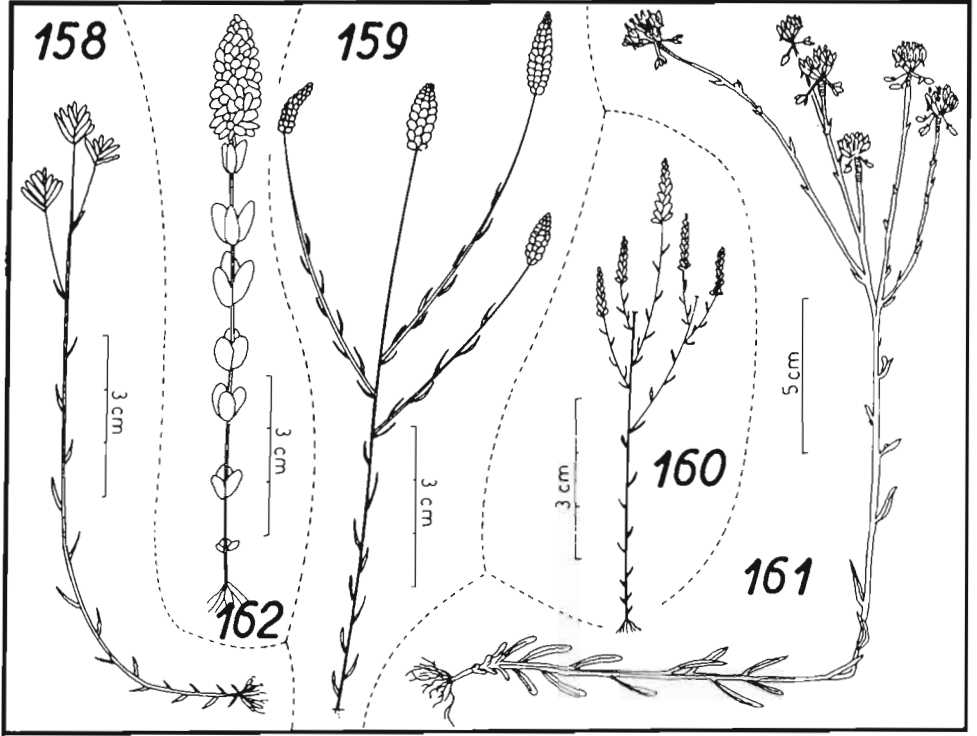

163. POLYGONACEAE : *Coccoloba marginata* Bentham

Distribution : Guyanes, Brésil.

Savane : Savane basse et végétation secondaire.

Arbuste ou liane glabre ; feuilles, pétiole 10-15 cm, limbe coriace, ovale, brièvement acuminé, base obtuse, 8-12 x 3-5 cm, nervation apprimée dessus, très apparente dessous. Inflorescence pendante en un racème avec de nombreuses fleurs blanches.

Floraison : Janvier - Juin.

Figures : Rameau florifère d'après herbier.

164. RUBIACEAE : *Borreria hispida* Spruce ex K. Schumann var. *hispida*

Distribution : Guyanes et Brésil.

Savane : Lisière forestière.

Herbe érigée de 15 cm de haut ; tige quadrangulaire hirsute ; feuilles sessiles, limbe linéaire de 1-2 cm de long, jaunâtre, hirsute. Inflorescence en glomérules terminaux et axillaires dans un involucre de bractées foliacées pubescentes ; petites fleurs blanches.

Floraison : Mai - Juillet.

Figures : Schéma de la plante d'après herbier.

165. RUBIACEAE : *Borreria latifolia* (Aublet) K. Schumann

Distribution : Amérique centrale et partie tropicale de l'Amérique du Sud.

Savane : De la savane à sols appauvris en argile jusqu'à un stade à engorgement par l'eau jusqu'à la surface.

Herbe érigée, 50-100 cm, non ou peu ramifiée ; tiges quadrangulaires glabres ; feuilles subsessiles, limbe obové, 2-4 cm x 8-17 mm, plus ou moins jaunâtre, 7 paires de nervures, scabre. Inflorescence en glomérules axillaires dense ; fleurs blanches ou bleues.

Floraison : Octobre - Juillet.

Figures : Extrémité d'un axe florifère d'après herbier.

166. RUBIACEAE : *Borreria verticillata* (Linnaeus) G.F.W. Meyer

Nom vern. : Antilles : herbe à macornet.

Distribution : Amérique tropicale ; naturalisé en Asie tropicale.

Savane : Savane haute et lisière ainsi qu'en végétation secondaire.

Herbe glabre, simple ou ramifiée d'une manière éparse, 75 cm de haut ; rameaux quadrangulaires ; feuilles sessiles, limbe linéaire, 15 x 0,5 mm, marge révolutée, nervure médiane proéminente. Inflorescence en glomérules terminaux et axillaires ; corolle blanche.

Floraison : Toute l'année.

Figures : Rameau florifère et fleur d'après Martius.

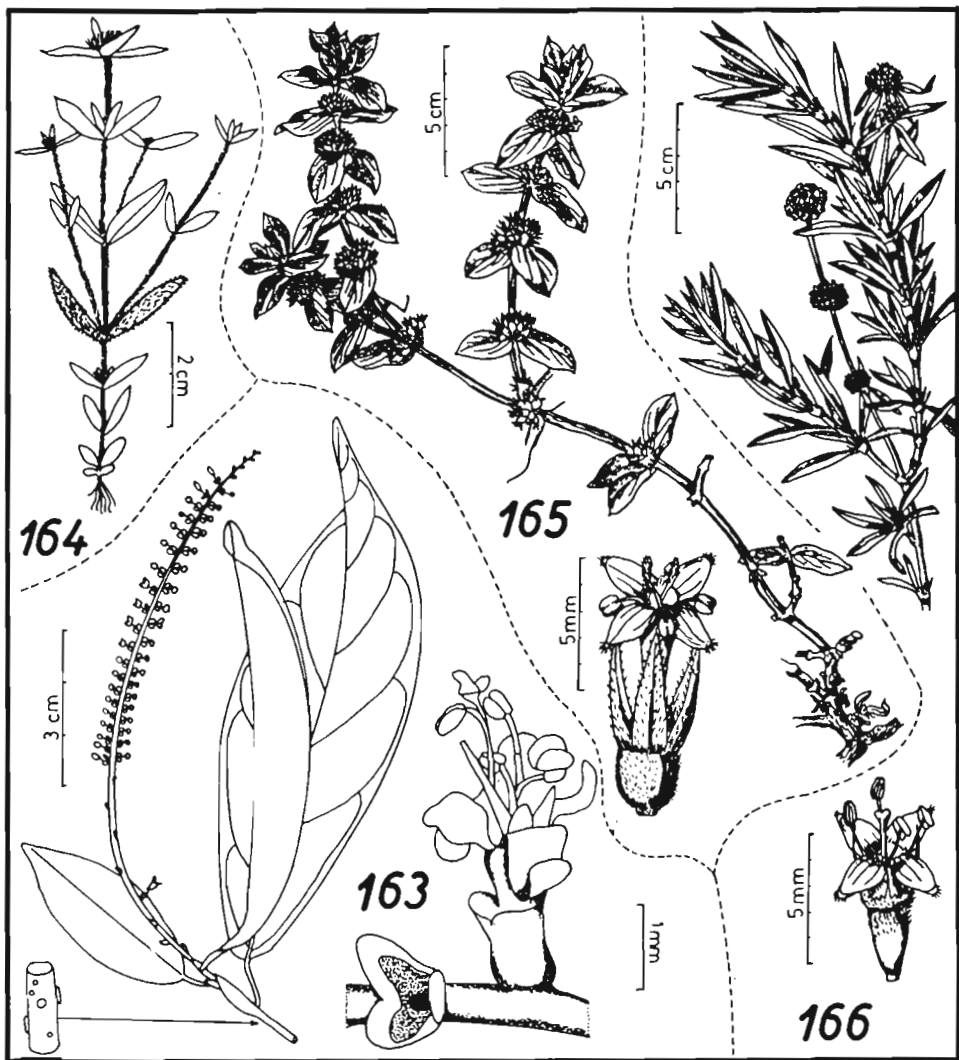

167. RUBIACEAE : *Coccocypselum guianense* (Aublet) K. Schum.

Distribution : Amérique centrale et zone tropicale de l'Amérique du Sud.

Savane : Savane sur sol avec apparition de nappe perchée.

Herbe annuelle avec tiges rampantes s'enracinant aux nœuds ; axes pubescents ; feuilles opposées : pétiole pubescent 5-20 mm, limbe ové, 2-3,5 x 1,7-2,6 cm, pubescence éparsée dessus, dense dessous surtout sur les nervures. Inflorescence en tête généralement de 3 fleurs ; pédoncule de 3-4 cm ; bractées 1-2 mm ; corolle bleue à violette, 6 mm. Fruit bleu charnu.

Floraison : Presque toute l'année.

Figures : Rameau et fleur d'après Wessels Boer et al.

168. RUBIACEAE : *Palicourea rigida* Humboldt, Bonpland & Kunth

Distribution : Amérique du Sud tropical.

Savane : En savane arborée.

Arbuste atteignant 2,5 m de hauteur, axes quadrangulaires, glabres, ocre ; feuilles subsessiles, limbe coriace, oblong, 5-30 x 2,5-15 cm, glabre, marge ondulée. Inflorescence terminale, 6-16 x 2,5-10 cm, rouge ; fleurs nombreuses pédicellées corolle rouge 10-14 mm de long, pubescente. Fruit olive, ovoïde, 5-6 x 4-5 mm avec 10 côtes.

Floraison : Avril - Octobre.

Figures : Rameau florifère, fleur et fruit d'après Martius.

169. RUBIACEAE : *Perama hirsuta* Aublet var. *hirsuta*

Distribution : Trinidad et du Vénézuëla jusqu'au Brésil.

Savane : Savane sur sol avec apparition de nappe perchée.

Herbe pérenne ramifiée, érigée, hirsute, densément feuillue à la base ; feuilles opposées sessiles, limbe ové 5-10 x 3,5-5 mm, aigu, hirsute. Inflorescence en capitule terminal et axillaire ; pédoncule 2-4 cm ; corolle jaune.

Floraison : Toute l'année.

Figures : Rameau et fleur d'après Wessels Boer et al.

170. RUBIACEAE : *Psychotria pseudinundata* Wernham

Distribution : Guyanes.

Savane : Savane haute, lisière forêt-savane, bosquets.

Sous-arbuste dressé de 30-40 cm jusqu'à 1 m de hauteur, peu ramifié ; stipules linéaires 7-10 x 0,5 mm ; feuilles opposées glabres, pétiole 2-3 mm, limbe lancéolé souvent réfléchi. Inflorescence terminale violacée ; fleurs blanches. Fruit noir à maturité, charnu.

Floraison : Juillet - Février.

Figures : Extrémité florifère d'après herbier.

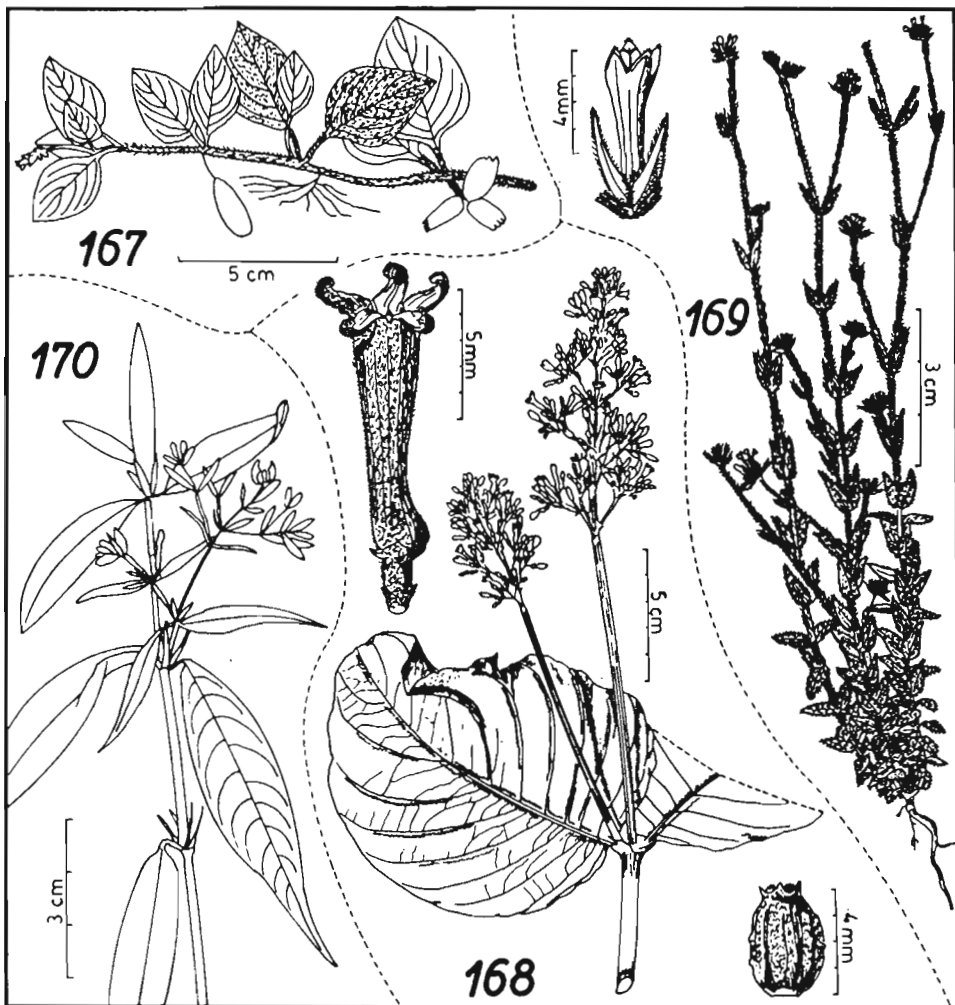

171. RUBIACEAE : *Sabicea cinerea* Aublet

Distribution : Surinam et Guyane.

Savane : Lisière forestière.

Petite liane ; feuilles opposées ; pétiole canaliculé 15 mm, limbe lancéolé 9-12 x 3,5-5,5 cm, herbacé, pubescent dessus, tomentum blanchâtre dessous, 11-12 paires de nervures ; stipules ovés 6 x 4 mm. Inflorescence solitaire aux nœuds, sessile, capitée de 5-7 fleurs ; corolle, tube 12-15 mm hirsute lobes lancéolés 6 mm. Fruit rouge.

Floraison : Février - Avril.

Figures : Rameau florifère d'après Aublet.

172. RUBIACEAE : *Sipanea pratensis* Aublet

Distribution : Dominique, Trinidad, Colombie, du Vénézuéla jusqu'au Brésil.

Savane : Savane à sol appauvri en argile jusqu'à apparition de nappe perchée.

Herbe pérenne, érigée ou décombante, parfois s'enracinant aux nœuds ; tiges pubescentes ; feuilles, pétiole épais de 1-3 mm, limbe lancéolé 30-65 x 7-18 mm, pubescent sur les deux faces. Inflorescence en cyme à l'extrémité des rameaux ; fleurs sessiles, corolle rose, tube 10-13 mm, lobes 6 mm, pubescence externe.

Floraison : Décembre - Juin.

Figures : Rameau florifère et fleur d'après Aublet.

173. RUTACEAE : *Fagara rhoifolia* (Lamarck) Engler

Nom vern. : Guyane : Bois épine, bois piquant, boizepini, zepini petite feuille.

Distribution : Brésil et Guyane française.

Savane : Abattis sur sol ferrallitique intact.

Arbre ou arbrisseau inerme ; feuilles à 7-14 paires de folioles sessiles, elliptiques, acuminées, dentées.

Inflorescence terminale et axillaire en un grand panicule à fleurs unisexuées, les mâles avec 5 étamines, les femelles avec 2 carpelles et 2 styles unis à la base. Fruit 1-2 loges, chacune avec 1 graine luisante retenue par le follicule.

Floraison : Février - Juillet.

Figures : Rameau fructifié et foliole d'après herbier.

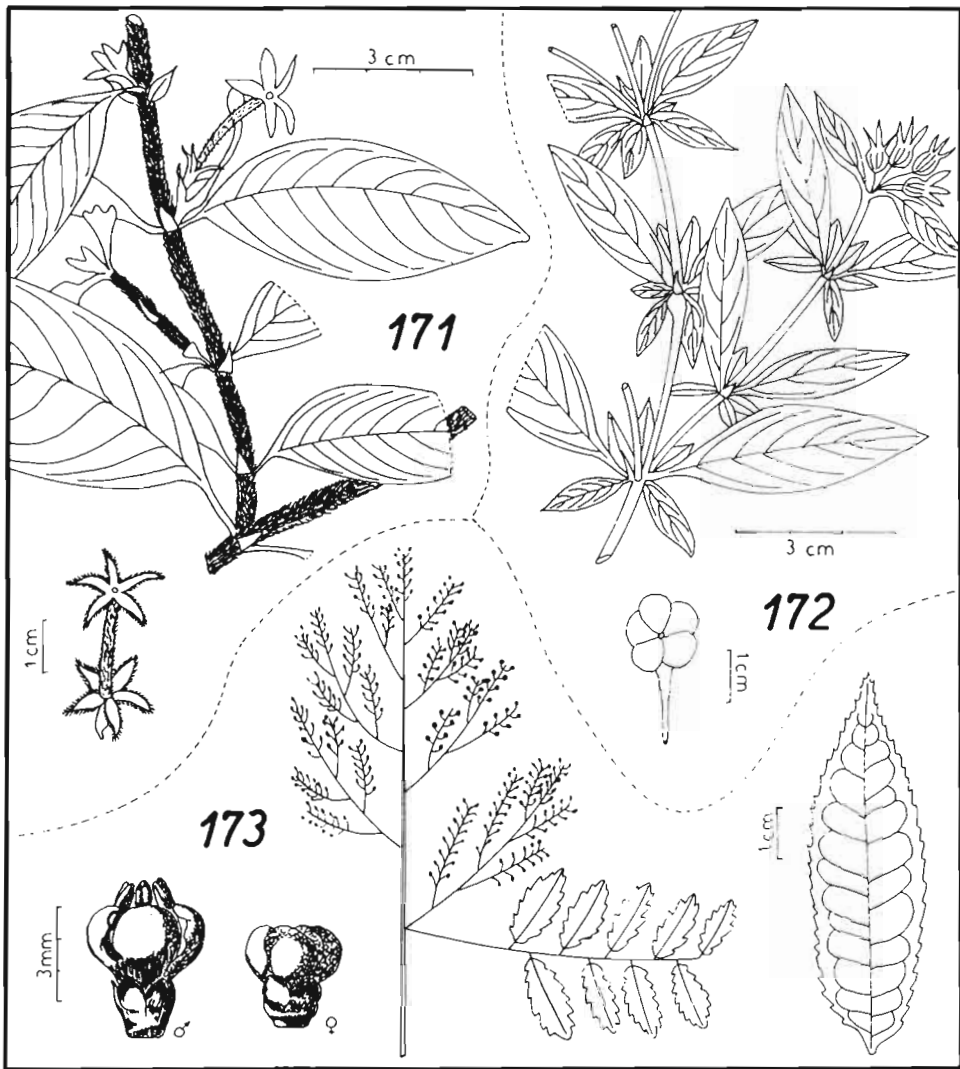

174. SCROPHULARICEAE : *Anisantherina hispida* (Mart.) Penn. ex Britt.

Distribution : Guyanes, Brésil.

Savane : Savane sur sol appauvri en argile.

Herbe annuelle, érigée, 20-30 cm, hispide et scabre ; feuilles linéaires fragiles, 2-5 cm, dentées, révolutes sur les bords. Fleurs axillaires en une inflorescence terminale ; pédoncule grêle de 3-5 cm, bibractéolé ; calice tubulaire à petites dents ; corolle rose 25 mm, tube 2 fois la longueur du calice. Capsule globuleuse, obtuse ; graine petite oblongue.

Floraison : Juillet - Août.

Figures : Extrémité florifère et feuille de la base d'après herbier.

175. SCROPHULARIACEAE : *Buchnera palustris* (Aublet) Sprengel

Distribution : Guyanes, Brésil.

Savane : Savane sur sol avec un horizon lessivé blanchi jusqu'à un engorgement par l'eau jusqu'à la surface.

Plante dressée plus ou moins scabre ; tiges simples à peu ramifiées au sommet ; feuilles linéaires entières, uninervées, les inférieures un peu obovales. Inflorescence en épi grêle terminal ; fleurs sessiles alternes ; corolle 2 fois plus longues que le calice, pourpre, tube courbé, 5 lobes inégaux.

Floraison : Mars - Août.

Figures : Plante, calice, corolle ouverte et fruit d'après Wessels Boer et al.

176. SCROPHULARIACEAE : *Conobea aquatica* Aublet

Distribution : Guyanes, Brésil.

Savane : Bordure de mare.

Plante rampante ou sur l'eau ; tiges charnues radicales ; feuilles opposées décussées, sessiles, embrassantes à la base et denticulées. Fleurs 1 à 3 axillaires ; pédoncule grêle 10-15 mm, bractéolé ; calice en 5 parties inégales ; corolle bleu violacé, tubulaire et 5 lobes arrondis.

Floraison : Novembre - Janvier.

Figures : Extrémité florifère d'après herbier.

177. SMILACACEAE : *Smilax* Linnaeus *sp.*

Savane : Lisière forêt-savane.

Liane à tige violacée avec des épines dressées de 5-8 mm essentiellement au niveau des nœuds ; feuilles, pétiole ailé en forme de gouttière, limbe lancéolé à 3 nervures, coriaces luisantes. Inflorescence axillaire en grappe de glomérules de fleurs rose-violacé. Fruits noirs à maturité.

Floraison : Octobre - Février.

Figures : D'après herbier Cremers 9481.

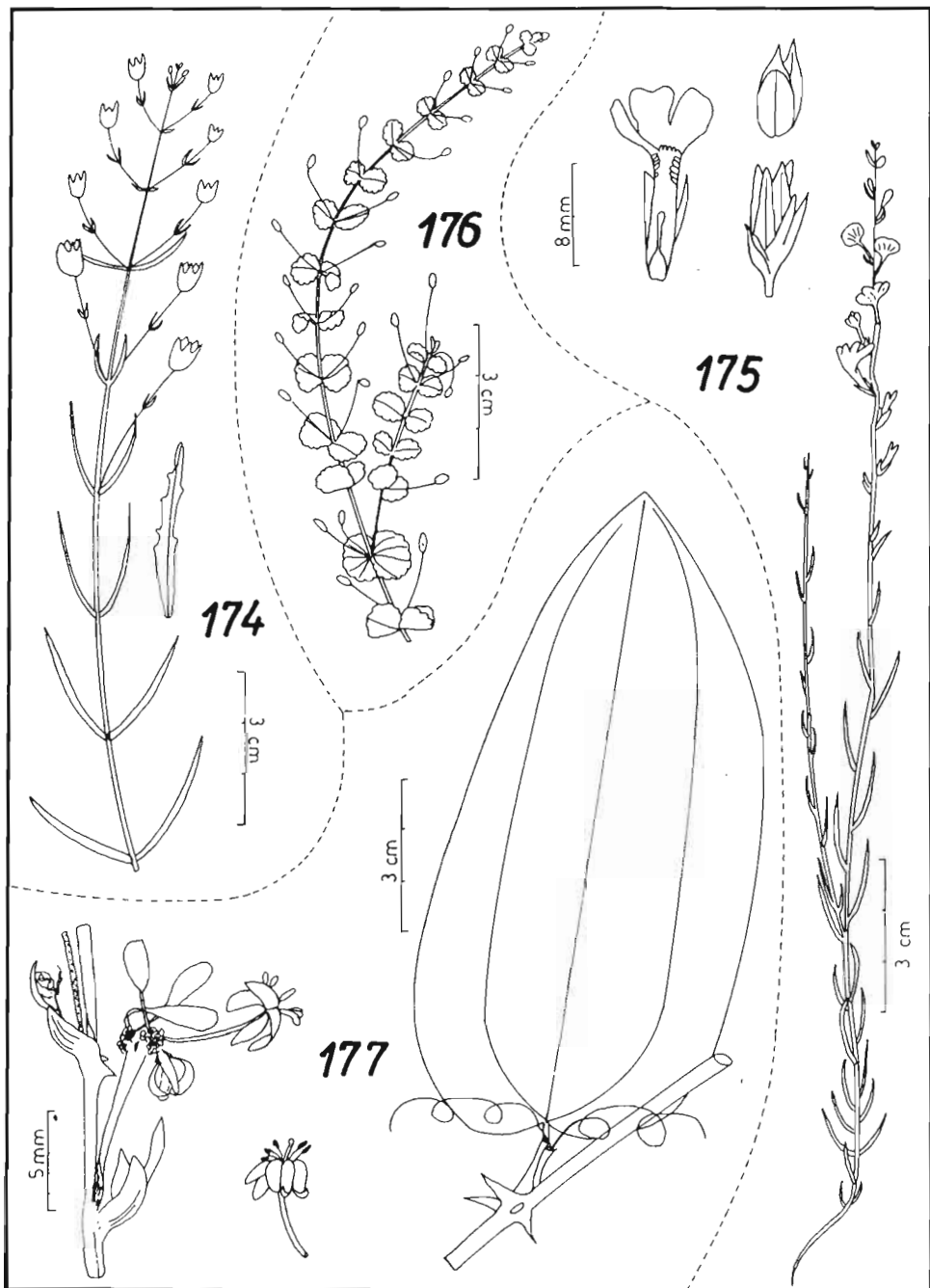

178. SOLANACEAE : *Solanum asperum* L.C. Richard

Nom vern. : Guyane : feuille sable.

Distribution : Du Mexique et des Antilles jusqu'au sud brésilien.

Savane : Lisière forêt-savane et végétation secondaire.

Arbuste de 2-4 m de hauteur très odorant ; rameaux pulvérulents ocre à rouille ; feuilles elliptiques à base très décurrentes sur le pétiole très court, scabres dessus, couvertes d'un tomentum ocre dessous. Inflorescence terminale ramifiée ; calice à 5 dents triangulaires, pubescent ; corolle blanche, tomenteuse extérieurement.

Fruit globuleux, pileux, 10 mm.

Floraison et fructification : Toute l'année.

Figures : Rameau florifère et fruit d'après herbier.

179. STERCULIACEAE : *Byttneria scabra* Löffling

Distribution : Antilles et Amérique du Sud tropical.

Savane : Savane haute.

Arbuste 1-1,5 m ; rameaux anguleux glabres ; feuilles, pétiole 1 cm, limbe rigide, linéaire, 7-12 x 1-1,5 cm, marge scabre. Inflorescence allongée en un faisceau de petites ombelles axillaires ; pétales 5 avec un long appendice terminal et 2 petits latéraux ; style à 5 branches. Fruit globuleux, épineux, déhiscents.

Floraison : Décembre - Juillet.

Figures : Rameau florifère, fleur et fruit d'après Aublet.

180. STERCULIACEAE : *Melochia villosa* (Miller) Fawcett & Rendle

Distribution : Amérique du Sud tropicale.

Savane : Savane haute, lisière de forêt.

Sous-arbuste de moins de 1 m de hauteur ; branches érigées couvertes d'un tomentum brun ; feuilles, limbe ové à marge dentée couvert par un tomentum de poils stellés, 2,5-4 x 1,5-2,5 cm. Inflorescence en tête globuleuse axillaire ; pétales violets 8 mm connés avec le tube staminal. Fruit globuleux 3 mm s'ouvrant en 10 coques.

Floraison : Novembre - Avril.

Figures : Rameau florifère, fleur et fruit d'après Martius.

181. SYMPLOCACEAE : *Symplocos guianensis* (Aublet) Gürke

Distribution : Guyanes, Brésil.

Savane : Lisière forestière.

Arbrisseau ; feuilles pétiolées, limbe elliptique aigu, indistinctement denté, 3-11 x 1,5-4 cm, pubescence rousse dessous sur la nervation comme sur le pétiole. Fleurs en fascicules axillaires denses ; corolle blanche odorante de 7 mm. Fruit globuleux de 6 mm de diamètre.

Floraison : Janvier - Décembre.

Figures : Rameau, fleur et fruit d'après Aublet.

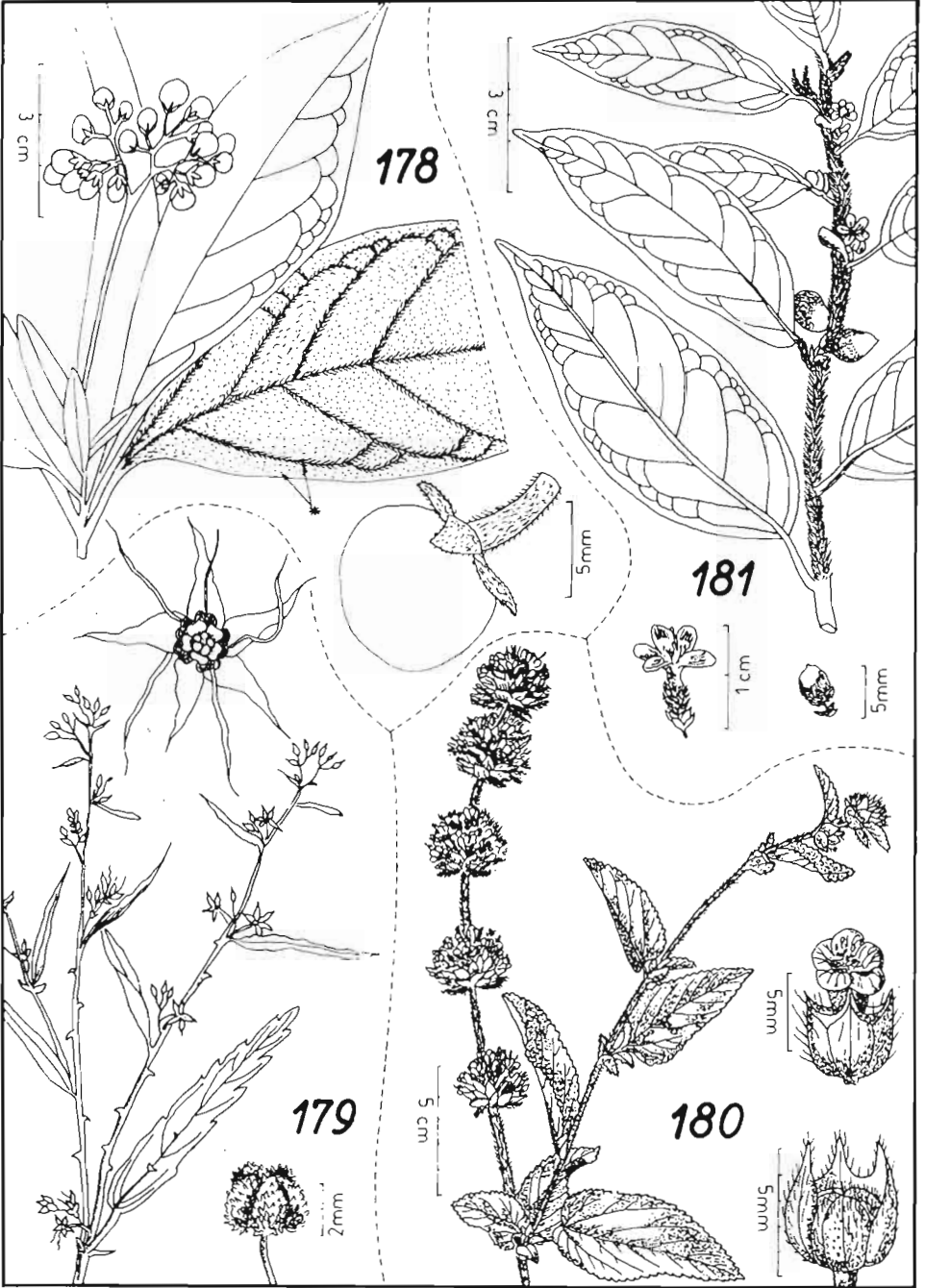

182. TILIACEAE : *Apeiba tibourbou* Aublet

Nom vern. : Guyane : bois bouchon.

Distribution : Amérique centrale, Antilles et nord est de l'Amérique du Sud.

Savane : Lisière forestière.

Petit arbre à feuilles rugueuses, densément tomenteuses comme les axes, rondes à subcordées à la base, dentées, 14-22 x 5-9 cm ; stipules triangulaires décidues. Inflorescence opposée aux feuilles ; corolle jaune. Fruit avec des épines de 10 à 15 mm.

Floraison : Avril - Juin.

Figures : Rameau florifère et fruit d'après Aublet.

183. TURNERACEAE : *Turnera guianensis* Aublet

Distribution : Trinidad, Vénézuéla, Guyanes.

Savane : Savane sur sol à engorgement par l'eau jusqu'à la surface.

Herbe de 20 à 40 cm, glabre ; tiges ligneuses à la base ; feuilles à limbe linéaire, entier ou denté, 1 paire de glandes basales, 20-70 x 1-3 mm. Fleurs solitaires, axillaires aux feuilles supérieures ; corolle jaune, pétale 3,5-5 mm. Fruit subglobuleux de 4-5 mm de diamètre.

Floraison : Mai - Décembre.

Figures : Rameau florifère, sépales et fruit d'après Aublet.

184. VERBENACEAE : *Amasonia campestris* (Aublet) Moldenke

Distribution : De Trinidad et du Vénézuéla jusqu'au centre sud du Brésil.

Savane : Lisière forestière et en savane sur sol avec apparition de nappe perchée.

Arbuste de moins de 1 m ; branches pubescentes ; feuilles alternes spiralées ; pétiole 5-15 mm canaliculé, pubescent, limbe obové aigu denté. 6,5-26 x 1,7-7 cm, pubescent sur les 2 faces. Inflorescence terminale érigée, 7-23 cm de long, bractées nombreuses lan-céolées, 10-55 x 3-20 mm, roses à rouges, dentées ; corolle jaune, tube 15-25 mm pubes-cent.

Floraison : Novembre - Avril.

Figures : Sommet d'un rameau florifère et fruit d'après Wessels Boer et al.

184

5 cm

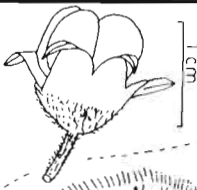

1 cm

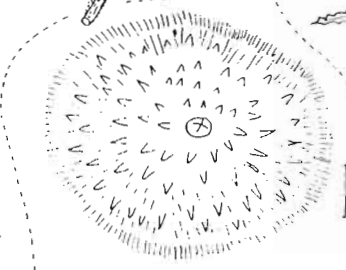

1 cm



1 cm

2 cm

183

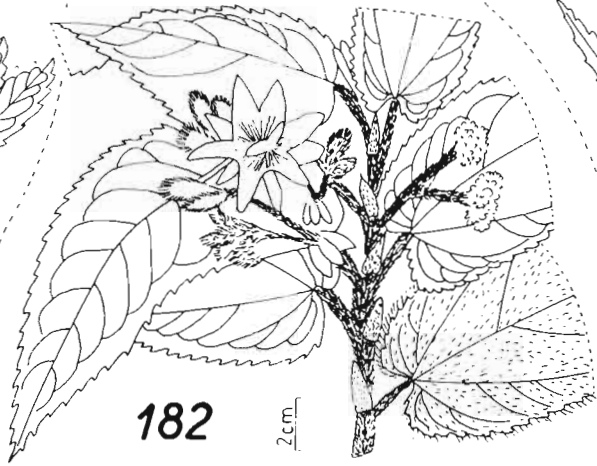

2 cm

182

1 cm



185. VIOLACEAE : *Hybanthus calceolaria* (Linnaeus) G.K. Schulze

Distribution : Vénézuéla, Guyanes, Brésil.

Savane : Lisière forestière.

Sous-arbuste couvert de longs poils mous blancs étalés, feuilles subsessiles, alternes, ovales, aiguës, 15-35 x 10-15 mm, membraneuses, dentées, couvertes de poils sur les 2 faces. Fleurs solitaires axillaires ; sépales divisés pectinés ; corolle blanche, pétale antérieur large de 20-25 mm cilié. Capsule ovale, 10-15 mm, poilue et frange glanduleuse.

Floraison : Novembre - Avril.

Figures : Rameau fructifié d'après herbier.

186. VITACEAE : *Cissus verticillata* (Linnaeus) Nicholson & Jarvis

Nom vern. : Antilles : Liane molle, liane à eau, liane à chasseurs. Guyane : Liane à eau.

Distribution : Du Mexique et des Antilles jusqu'au Brésil.

Savane : Lisière forestière.

Liane glabre à rameaux articulés arrondis ; feuilles simples variables, 5-15 cm de long, oblongues, cordées, dentées. Inflorescence en cymes 2-3 fois divisées ; fleurs petites, jaunâtres, blanches ou pourpres. Fruit : baie noire globuleuse de 8-10 mm.

Floraison : Janvier - Décembre.

Figures : Extrémité d'un rameau fleuri et fructifié, plus fleur d'après Wessels Boer et al.

187. XYRIDACEAE : *Abolboda americana* (Aublet) Lanjou

Distribution : Guyanes et régions amazoniennes.

Savane : Savanes marécageuses.

Plante pérenne ; feuilles en rosette, linéaires, membraneuses, 3 nervures, 20-45 x 0,3-0,5 mm, glabres. Axe inflorescentiel 1,5-7 cm ; épi terminal conique, 4-6 mm, 3-5 fleurs bleuâtres, corolle tube 5 mm, lobes elliptiques 5 x 3 mm.

Floraison : Janvier à Juillet.

Figures : Plante entière d'après Wessels Boer et al.

188. XYRIDACEAE : *Abolboda pulchella* Humboldt & Bonpland

Distribution : Vénézuéla, Guyanes, Brésil.

Savane : Savanes marécageuses.

Plante pérenne ; feuilles linéaires 50-80 x 1,5-2,5 mm. Axe inflorescentiel 18-23 cm ; épi oblong, 8-10 x 3 mm, peu fleuri ; corolle bleuâtre, tube 7 mm, lobes obovés 5 mm.

Floraison : Janvier à Juillet.

Figures : Plante entière d'après herbier et épi d'après Smith et al.

189. XYRIDACEAE : *Xyris fallax* Malme

Distribution : Trinidad, Vénézuéla, Guyanes, Brésil (Nord et Centre).

Savane : Savanes marécageuses.

Plante acaule ; feuilles 8-35 cm de longueur. Axe inflorescentiel 25-100 cm surmonté d'une tête florale de 8-16 x 5-10 mm ; corolle jaune, pétale de 3 mm de longueur.

Floraison : Toute l'année.

Figures : Plante entière d'après herbier, épi d'après Smith et al.

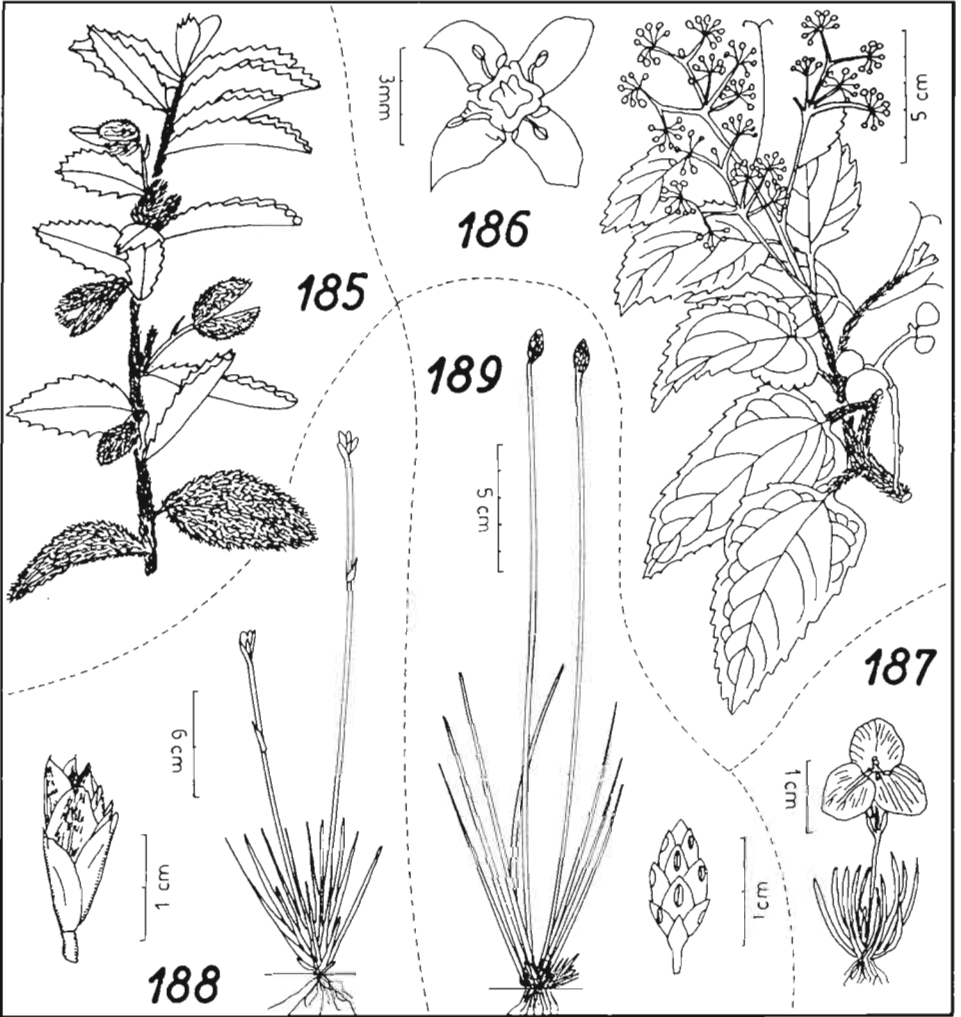

190. XYRIDACEAE : *Xyris jupicai* L.C. Richard

Distribution : Sud des Etats Unis, Amérique Centrale, Antilles, Vénézuéla, Guyanes et régions amazoniennes.

Savane : Savanes marécageuses.

Plante en touffe dressée ; feuilles en un seul plan, linéaires, 10-50 cm x 2-7 mm. Axe inflorescentiel 30-70 cm de long surmonté d'une tête florale de 2 cm de diamètre ; épi ovoïde 7-15 x 5-10 mm ; corolle jaune, tube 6 mm.

Floraison : Toute l'année.

Figures : Plante entière d'après herbier.

191. XYRIDACEAE : *Xyris malmeana* L.B. Smith

Distribution : Trinidad, Surinam, Guyane, Brésil.

Savane : Savane sur sol à engorgement par l'eau jusqu'à la surface.

Herbacée en touffe, dressée ; feuilles linéaires de 5-15 cm. Pédoncule de l'inflorescence 20-40 cm, inflorescence globuleuse au sommet, 5 mm de diamètre ; épi de plus de 3 fleurs ; bractées basales moins de la moitié de la longueur de l'épi ; fleurs jaunes.

Floraison : Mars - Août.

Figures : Plante entière d'après herbier.

192. XYRIDACEAE : *Xyris savanensis* Miquel

Distribution : Colombie, Vénézuéla, Guyanes, Brésil.

Savane : Savane sur sol à engorgement par l'eau jusqu'à la surface.

Plante en petite touffe dressée ; feuilles en position distique, 25-60 x 0,5-2 mm, apex terminé par une pointe aiguë. Pédoncule floral 15-36 cm ; tête florale 1,5-3 cm ; petites corolles jaunes.

Floraison : Mars - Août.

Figures : Plante entière d'après herbier.

193. ZINGIBERACEAE : *Costus spiralis* (N.J. Jacquin) Roscoe var. *spiralis*

Nom vern. : Guyane : Canne congo.

Distribution : Amérique du Sud tropicale.

Savane : Abattis sur sol ferrallitique intact.

Plante à rhizome souterrain charnu ; tige feuillée 1 à 3,5 m ; ligule tronquée glabre ; feuilles elliptiques, glabres, 8-43 x 5-14 cm. Tige florifère 25-70 cm, tête florale 1,5-6 x 0,5-4,5 cm ; corolle rose à rouge saumon, glabre, 45-60 mm.

Floraison : Toute l'année.

Figures : Souche et base de l'axe, extrémité de l'axe feuillé et l'inflorescence d'après Maas.

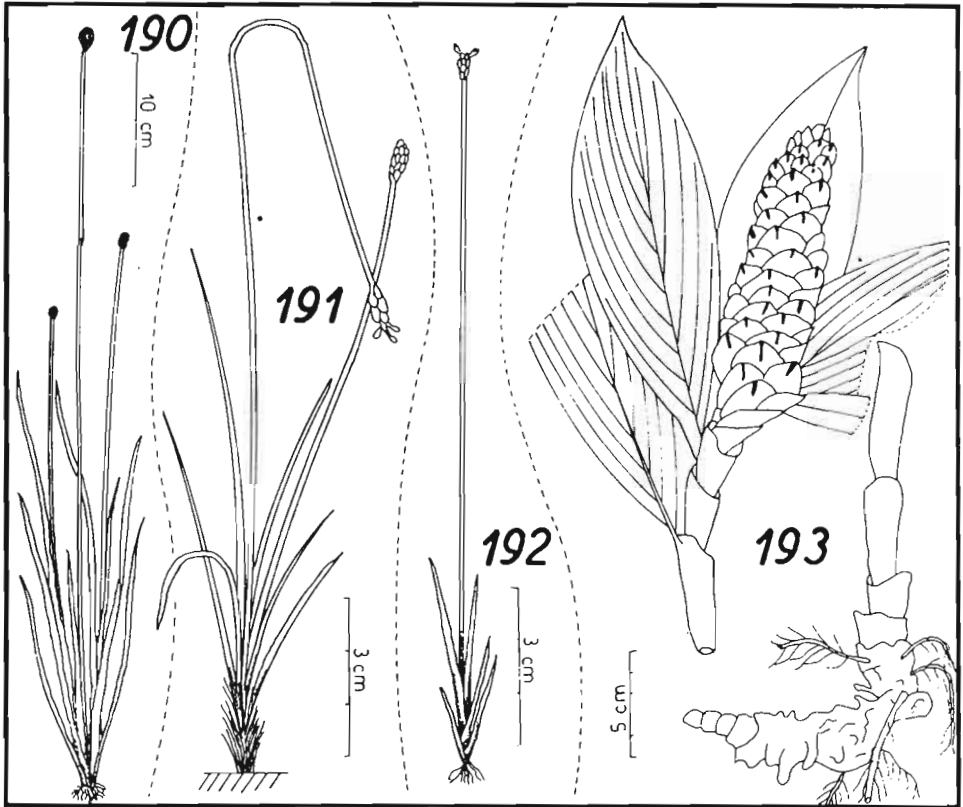

ADDENDA

194. CAESALPINIACEAE : *Chamaecrista ramosa* (J. Vogel) Irwin & Barneby var. *ramosa*

Distribution : Vénézuéla, Guyanes, Brésil.

Savane : Savane haute bien drainée, bord de mer.

Sous-arbuste érigé, très ramifié, 20-110 cm, très varié du point de vue de la pubescence ; feuille, pétiole 1-3 mm avec des glandes ; folioles obliquement obovées, 5-13 x 1,5-5,5 mm Fleur axillaire sur un pédoncule de 12-32 mm ; corolle, le plus long pétale 11-18 mm. Fruit 24-44 x 4,5-6 mm cilié aux sutures ou glabre ; graines 11-23.

Floraison : presque toute l'année.

Figures : Rameau fertiles, feuille et fleur d'après Martius.

195. LAMIACEAE : *Hyptis lantanifolia* Poiteau

Distribution : Amérique tropicale.

Savane : Lisière forestière et petits bosquets.

Herbe pérenne érigée, atteignant 80 cm de hauteur ; tiges quadrangulaires pubescentes ; feuilles sessiles, elliptiques-ovées, 2-3 x 0,5 cm, marge crénelée, pubescente. Tête florale globuleuse, 1-2 cm de diamètre ; pédoncule 1-4 cm vers le sommet des tiges ; fleurs blanches.

Floraison : Toute l'année.

Figures : Extrémité d'un rameau fertile, feuille et tête florale d'après herbier.

196. ORCHIDACEAE : *Habenaria amazonica* Schlechter

Distribution : Guyane, Brésil.

Savane : Savane inondable.

Herbe terrestre, érigée, simple, 38-47 cm de hauteur ; tubercule ellipsoïde, 7-10 mm ; feuilles linéaires acuminées, 1-2 cm, glabres. Inflorescence en un racème de 6-10 fleurs, 6-10 cm ; sépales ovales, 4 mm, réfléchis ; pétales blancs, les postérieurs bipartites, oblongs, falciformes, le labelle tripartite.

Floraison : Avril - Juin.

Figures : Plante et détail des pièces florales d'après Hoehne.

197. ORCHIDACEAE : *Habenaria leprieurii* Reichenbach f.

Distribution : Panama, Colombie, Vénézuéla, Trinidad, Guyanes, Brésil.

Savane : Savane inondable.

Herbe terrestre, érigée, 25-65 cm de hauteur ; tubercule de 2 cm ; feuilles linéaires filiformes 1-8 cm x 0,5-3 mm. Inflorescence en un racème de 2-8 cm peu fleuri ; sépale dorsal ové, concave, trinervé, 2,5-4 x 2-3 mm ; sépales latéraux obliquement lancéolés, réfléchis, trinervés, 3-5 x 1-2 mm ; pétales verdâtres, latéraux bipartites, labelle charnu tripartite.

Floraison : Avril - Juin.

Figures : Plante entière et fleur d'après Hoehne.

196

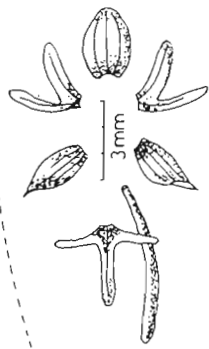

3 cm

197

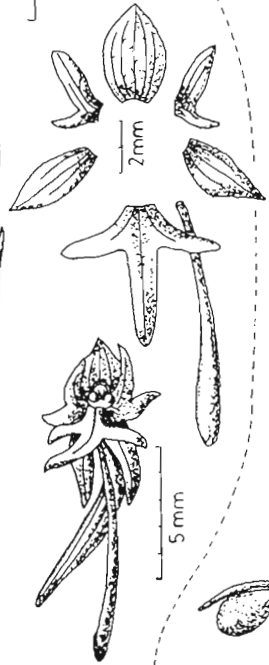

5 mm

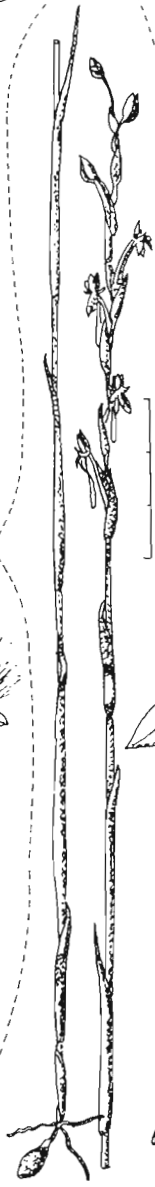

3 cm

194

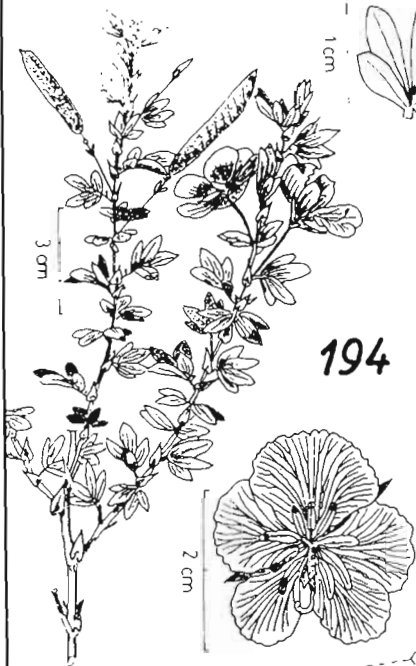

2 cm

1 cm

195

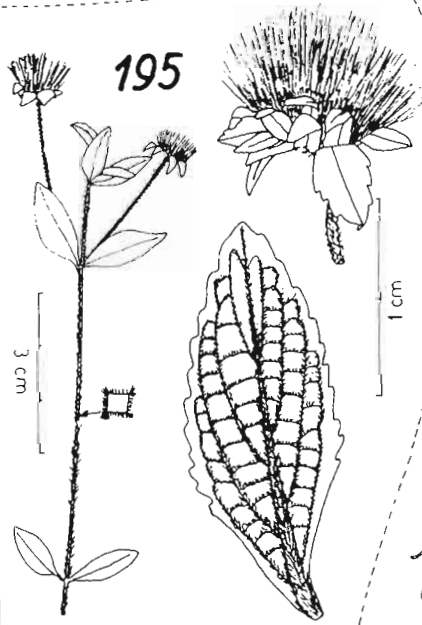

1 cm

3 cm

198. ORCHIDACEAE : *Habenaria pratensis* (Lindley) Rchb.f.

Distribution : Guyanes, Brésil.

Savane : Savane inondable.

Herbe terrestre, érigée, 30-50 cm de hauteur ; tubercule ovoïde, 12-20 x 5-10 mm ; feuilles linéaires 5-11 cm x 5-9 mm. Inflorescence en un racème de 4 à 9 fleurs jaunes, 3-7 cm ; sépales ovales concaves, 11-13 x 8-10 mm ; pétales bipartites 10-12 x 2,5-3,5 mm, labelle trilobé, lobe médian lancéolé obtus, 11-14 x 3-4 mm.

Floraison : Avril - Juin.

Figures : Plante entière et fleur d'après Hoehne.

199. ORCHIDACEAE : *Habenaria rodeiensis* Barbosa Rodrigues

Distribution : Guyane, Brésil.

Savane : Savane inondable.

Herbe terrestre, 70-100 cm de hauteur ; tubercule allongé de 3 x 1,5-2 cm ; feuilles presque imbriquées l'une dans l'autre 7-10 cm x 15-25 mm. Inflorescence en un racème de 30 cm de haut, 3 cm de diamètre ; fleurs avec un pédoncule de 4,5-5 cm sépale dorsal 7 x 8-9 mm, latéraux 10 x 7 mm ; pétales bipartites, labelle trilobé, charnu, blanc, lobe médian 6 x 1 mm.

Floraison : Avril - Juin.

Figures : Plante entière et fleur d'après Hoehne.

200. ORCHIDACEAE : *Habenaria setacea* Lindley

Distribution : Guyanes, Brésil.

Savane : Savane inondable.

Herbe dressée de 30-50 cm ; feuilles 6-12 cm x 2-3 mm. Inflorescence en un racème unilatéral de 2 à 10 fleurs espacées ; fleurs vertes ; sépales, le dorsal ellipsoïde, obtus, 4-5 x 3,5-4 mm, latéraux acuminés 6-7 x 2 mm ; pétales bipartites, labelle tripartite avec lobe médian de 5-6 mm.

Floraison : Février - Mai.

Figures : Plante entière et fleur d'après Hoehne.

201. ORCHIDACEAE : *Habenaria trifida* H. B. K.

Distribution : Colombie, Vénézuéla, Guyanes.

Savane : Savane inondable.

Herbe dressée de 40-90 cm ; tubercule oblong ; feuilles lancéolées, aiguës, engainantes à la base, 3,5-9 cm de long. Inflorescence en un racème pauciflore ; sépales ovales, concaves, aigus, striés, 10 cm de long ; pétales trifides blanc jaunâtre, lobes linéaires, labelle un peu plus grand que les pétales, 5 cm de long.

Floraison : Février - Mai.

Figures : Plante entière et fleur d'après Hoehne.

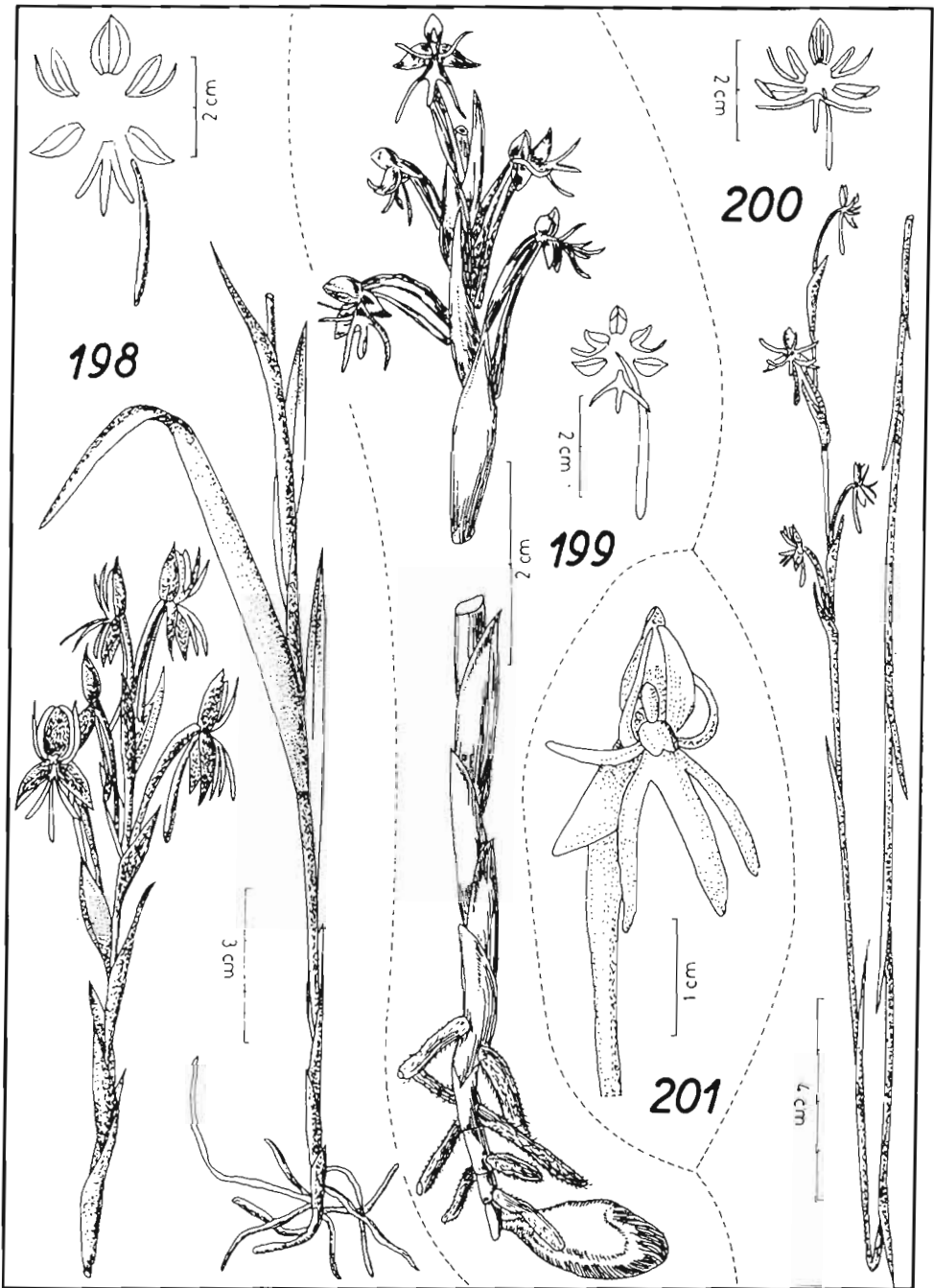

202. ORCHIDACEAE : *Galeandra stillomisantha* (Vellozo) Hoehne

Distribution : Du Panama jusqu'en Bolivie, Vénézuéla, Guyanes, Brésil tropical.

Savane : Savane haute mais inondable.

Plante terrestre de 60 cm à pseudobulbes ovoïdes ; feuilles rigides, 18 x 0,5 cm. Inflorescence terminale en racèmes de peu de fleurs ; corolle rose, labelle 12-18 mm de long.

Floraison : Janvier - Août.

Figures : Plante entière d'après Lasser, pièces florales d'après Pabst et al.

203. POACEAE : *Andropogon selloanus* (Hackel) Hackel

Distribution : Des Antilles jusqu'en Argentine.

Savane : Savane haute drainée.

Herbe robuste, dressée, en touffe, 40-80 cm de hauteur ; chaumes simples ou ramifiés sur 3-4 nœuds ; feuilles molles glabres, ligule membraneuse 1-1,5 mm, limbe érigé, plane ou plicatinervé, 10-30 x 1-1,5 mm. Inflorescence digitée de 3 racèmes, 3-5 cm ; épillets sessiles, 3,5-4,5 mm, lancéolés avec de longues arêtes blanches.

Floraison : Août - Avril.

Figures : Plante d'après herbier, épillet d'après L.B. Smith et al.

204. POACEAE : *Thrasya reticulata* Swallen

Distribution : Guyane, Brésil.

Savane : Savane haute et végétation secondaire.

Herbe dressée en touffe de 1 m ; chaume se cassant aux nœuds ; feuilles, gaine hirsute, ligule membraneuse sombre, limbe 20-25 cm x 12-20 mm, scabre. Inflorescence en un épi simple terminal de 25-30 cm ; épillets d'un seul côté, 4 mm ; styles violets.

Floraison : Mai - Juillet.

Figures : Base du limbe, inflorescence, détail de l'épi, épillet d'après herbier.

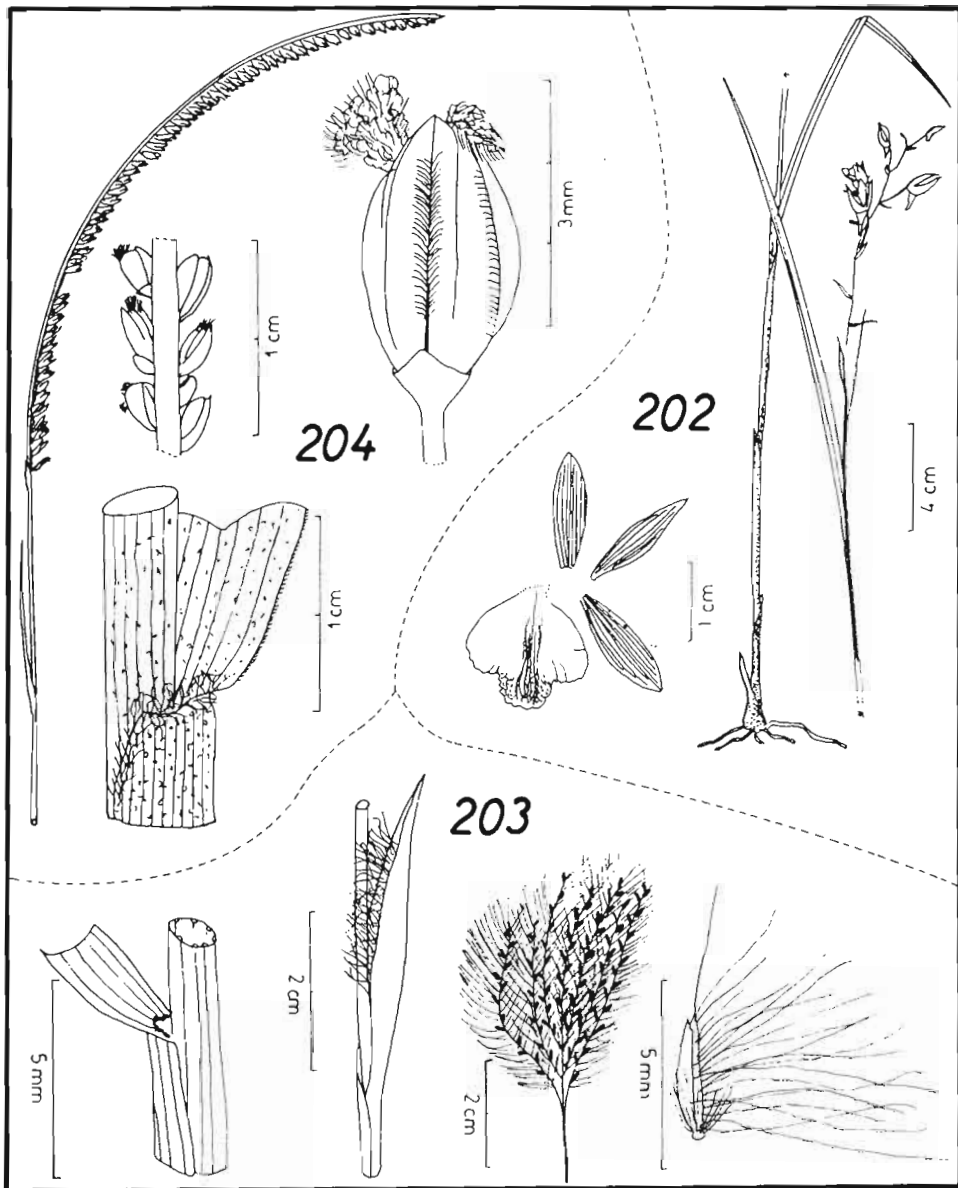

CLE DE DETERMINATION DES DIFFERENTES ESPECES

- | | | |
|-----|---|-------------------------------------|
| 1. | - Fougères | 2 |
| | - Plantes à fleurs | 8 |
| 2. | - Fougère lianescente ; organes fertiles en excroissance le long de la marge | 3 |
| | - Fougère herbacée dressée | 4 |
| | - Fougère herbacée rampante | 7 |
| 3. | - Pinnule de 1 à 5 cm de longueur, 0,5 cm de largeur
..... | 6. <i>Lygodium venustum</i> |
| | - Pinnule de 5 à 8 cm de longueur, 1 cm de largeur | 7. <i>Lygodium volubile</i> |
| 4. | - Fronde à limbe absent, pétiole de 10 cm, portant des ramifications furquées,
puis des segments fertiles | 9. <i>Schizaea incurvata</i> |
| | - Fronde à limbe bien différencié, penné à tripenné | 5 |
| 5. | - Frondes pennées, limbe avec 20 paires de pennes de 15 x 2 cm, coriaces, sores
le long de la nervure médiane | 2. <i>Blechnum serrulatum</i> |
| | - Frondes bipennées | 6 |
| | - Frondes tripennées, de plus de 100 cm de longueur, limbe coriace
..... | 8. <i>Pteridium aquilinum</i> |
| 6. | - Plante de lisière forestière ; pinnules vert foncé ; sores le long de la marge
..... | 1. <i>Adiantum serratodentatum</i> |
| | - Plante de savane marécageuse; pinnules vert clair; sores le long de la marge
supérieure et externe | 3. <i>Lindsaea stricta</i> |
| 7. | - Axes ramifiés couverts de feuilles triangulaires portant des axes simples dressés
avec des organes de reproduction au sommet
..... | 4. <i>Lycopodiella caroliniana</i> |
| | - Axes en forme d'arches sur le sol, couverts de feuilles linéaires portant des axes
ramifiés couverts de 16 à 24 rangées de feuilles
..... | 5. <i>Lycopodiella cernua</i> |
| 8. | - Herbacée | 9 |
| | - Liane | 156 |
| | - Arbuste et arbre | 168 |
| 9. | - Présence de bulbes ("Oignons") souterrains | 10 |
| | - Absence de tels bulbes | 11 |
| 10. | - Bulbe de 5 cm de diamètre ; feuille 30 x 2,5 cm ; inflorescence de 2 à 4 fleurs
rouge orangé | 12. <i>Hippeastrum puniceum</i> |
| | - Bulbe de 1-1,5 cm de diamètre ; feuille 7-30 x 0,6-1 cm ; inflorescence spathi-
forme avec des fleurs blanches ou bleues | 86. <i>Cipura paludosa</i> |
| 11. | - Présence de pseudobulbes aériens coniques ; feuilles linéaires 20-25 x 1-1,5 cm
; inflorescence ramifiée, 40-80 cm ; fleurs brun violacé et jaune
..... | 124. <i>Cyrtopodium parviflorum</i> |
| | - Absence de pseudobulbes | 12 |
| 12. | - Herbacée dressée | 13 |
| | - Herbacée prostrée | 152 |

13.	- Feuilles composées	14
	- Feuilles simples	19
14.	- Feuilles à 2 folioles	30. <i>Chamaecrista diphylla</i>
	- Feuilles à plus de 2 folioles	15
15.	- Feuilles à 3 folioles	16
	- Feuilles à plus de 3 folioles	17
16.	- Feuilles glabres dessus, pubescentes dessous ; corolle bleu pourpre ; fruit pubescent en 2-4 articles. 10-16 mm, marge inférieure échancrée	128. <i>Desmodium barbatum</i>
	- Feuilles pubescentes sur les deux faces ; corolle jaune ; fruit glabre, 3 x 2mm avec une raie longitudinale sur les 2 faces	130. <i>Stylosanthes guianensis</i>
17.	- Feuilles à 4 folioles	18
	- Feuilles à 10-21 paires de folioles	32. <i>Chamaecrista nictitans</i>
18.	- Folioles 5-10 x 3-5 mm	194. <i>Chamaecrista ramosa</i>
	- Folioles 15-25 x 8-12 mm	29. <i>Chamaecrista desvauxii</i>
19.	- Feuilles verticillées	20
	- Feuilles non verticillées	21
20.	- Herbe 75 cm, simple ou ramifiée ; rameaux quadrangulaires ; inflorescence terminale et axillaire de fleurs blanches	166. <i>Borreria verticillata</i>
	- Herbe 5-20 cm, simple ou ramifiée ; inflorescence terminale conique de fleurs violettes	162. <i>Polygala timoutou</i>
21.	- Feuilles opposées	22
	- Feuilles alternes	40
22.	- Plante ayant un latex blanc	78. <i>Euphorbia hyssopifolia</i>
	- Plante sans latex	23
23.	- Présence de stipules plus ou moins laciniés au niveau du nœud	24
	- Absence de stipules	27
24.	- Petite herbacée de 10-20 cm de hauteur, hirsute	25
	- Herbacée dressée, pouvant atteindre 1 m de hauteur	26
25.	- Inflorescence en glomérules axillaires de fleurs blanches	64. <i>Borreria hispida</i>
	- Inflorescence en capitule terminal ou axillaire de fleurs jaunes	169. <i>Perama hirsuta</i>
26.	- Tiges quadrangulaires glabres ; inflorescence en glomérules axillaires denses de petites fleurs blanches ou bleues	165. <i>Borreria latifolia</i>
	- Tiges rondes pubescentes ; inflorescence en cyme terminale de fleurs roses à tube de 10-13 mm	172. <i>Sipanea pratensis</i>
27.	- Tiges quadrangulaires	28
	- Tiges rondes	34
28.	- Feuilles de petite taille, 4 x 1,5 mm ; inflorescence terminale en une cyme de fleurs violacées ou blanches	83. <i>Curtia tenuifolia</i>
	- Feuilles de taille nettement plus importante	29
29.	- Feuilles sessiles	30
	- Feuilles pétiolées	32

30. - Plante pubescente ; feuilles ovées, crénelées, 2-3 x 0,5 cm ; tête florale de fleurs blanches195. *Hyptis lantanifolia*
 - Plante glabre31
31. - Inflorescence terminale en une cyme bipare de fleurs bleues à violettes ; feuilles linéaires 20 x 3 mm84. *Irlbachia caerulescens*
 - Fleurs axillaires à pétales violacés ; feuilles oblongues, trinervées à la base 103. *Acisantha bivalvis*
32. - Vaste inflorescence terminale ; fleurs violacées longuement pédonculées ; limbe lancéolé, cordé à la base, 5-7 nervures basales ; tige glabre ou pubescente sur les angles114. *Nepsera aquatica*
 - Inflorescence en une tête florale globuleuse33
33. - Tête florale aplatie, terminale et axillaire ; fleurs jaunes ou oranges : limbe ové, aigu à la base, 1 nervure basale ; tige rugueuse25. *Wulffia baccata*
 - Tête florale globuleuse34
34. - Limbe ové, aigu, marge dentée, 6-12 x 1-3 cm, pubescence sur les nervures ; fleurs blanches88. *Hyptis lanceolata*
 - Limbe ové, aigu, marge crénelée, 1-25 x 0,5-1,5 cm, pubescence sur les deux faces ; fleurs roses ou violacées86 *Marsypianthes chamaedrys*
35. - Limbe à 1 nervure basale36
 - Limbe à 3 nervures basales, oblong, 10-20 x 5-10 mm ; inflorescence de 1 à 3 fleurs violacées de 10 mm107. *Comolia purpurea*
 - Limbe à 5-7 nervures basales, oblong, 3-6 cm de longueur, duveteux ; inflorescence en courtes grappes axillaires de fleurs blanches108. *Desmoscellis villosa*
36. - Feuilles linéaires, 2-5 cm de longueur, dentées ; inflorescence terminale en une grappe de fleurs roses de 25 mm174. *Anisantherina hispidula*
 - Feuilles non linéaires37
37. - Plante glabre38
 - Plante hirsute39
38. - Inflorescence en une tête globuleuse sessile de fleurs blanches ; feuille ovale, 5-12 cm de longueur21. *Ichthyothere terminalis*
 - Inflorescence en un long épi de 10 cm de fleurs blanches ou jaunâtres ; feuilles lancéolées aiguës, 1,5-8 x 0,2-2 cm82. *Coutoubea spicata*
39. - Fleurs axillaires violettes, tube 2 cm ; feuilles oblongues, 30-50 x 5-10 mm 1 0 . *Ruellia geminiflora*
 - Tête florale terminale et axillaire de minuscules fleurs jaunâtres ; feuille, pétiole court, limbe lancéolé, 20-45 x 10-20 mm 24. *Unxia camphorata*
 - Tête florale longuement pédonculée, fleurs blanches ; feuille sessile, limbe lancéolé, 3 nervures basales, 20-50 x 6-8 mm23. *Riencourtia glomerata*
40. - Plante présentant une rosette de feuilles plus ou moins étalées sur le sol41
 - Plante n'ayant pas les feuilles en rosette47
41. - Feuilles pourpres couvertes de poils glanduleux42
 - Feuilles vertes, glabres ou pubescentes, non glanduleuses43

42. - Inflorescence pubescente ; pédoncule 5-8 mm69. *Drosera cayennensis*
 - Inflorescence glabre ; pédoncule 3-5 cm70. *Drosera tenella*
43. - Inflorescence en un épi de fleurs bleu-violacé44
 - Inflorescence en tête florale globuleuse blanche ou grise45
44. - Axe inflorescentiel 1,5-7 cm ; épi 4-6 mm ; feuilles 20-45 x 0,3-0,5 mm
187. *Abolboda americana*
 - Axe inflorescentiel 18-23 cm ; épi 8-10 mm ; feuille 50-80 x 1,5-2,5 mm
188. *Abolboda pulchella*
45. - Tête florale globuleuse blanche46
 - Tête florale globuleuse grise, 3-4 mm de diamètre sur un pédicelle de 6-12 cm
 72. *Syngonanthus leprieurii*
46. - Axe sous l'ombelle feuillé71. *Syngonanthus caulescens*
 - Axe sous l'ombelle aphyllé73. *Syngonanthus umbellatus*
47. - Fleurs solitaires ou par deux48
 - Fleurs deux à nombreuses50
48. - Fleurs axillaires à 6 tépales verts ; feuilles ovales, pétiolées, 5 x 3 mm
80. *Phyllanthus caroliniensis*
 - Fleurs terminales49
49. - Fleurs roses à rouges, pétales 70 x 15-16 mm122. *Cleistes rosea*
 - Fleurs blanc rosâtre, pétales 13-16 x 3-5 mm123. *Cleistes tenuis*
50. - Fleurs à labelle trilobé51
 - Fleurs à labelle arrondi crispé, rose, 12-18 mm de long ; feuilles linéaires, 18 x
 0,5 cm ; inflorescence se ramifiant à la base, peu de fleurs
202. *Galeandra stillomisantha*
51. - Inflorescence pauciflore ; sépales ovales, 10 cm de long ; pétales blanc jaunâtre,
 trifides, lobes 5 cm de long.....201. *Habenaria trifida*
 - Inflorescence pauciflore ou pluriflore ; fleurs nettement plus petites52
52. - Plante de 70-100 cm ; inflorescence de 30 cm de haut et 3 cm de diamètre ;
 fleurs blanches sur un pédicelle de 4,5-5 cm ; labelle trilobé, lobe médian 6-7
 x 1-1,5 mm199. *Habenaria rodeiensis*
 - Plante de 20 à 60 cm ; inflorescence de moins de 20 cm de haut53
53. - Fleurs blanches ; inflorescence de 6-10 fleurs, 6-10 cm de haut ; feuilles
 linéaires, 1-2 cm de long196. *Habenaria amazonica*
 - Fleurs jaunes à vertes54
54. - Feuilles 1-3 cm de largeur, 3-8 cm de longueur ; inflorescence de 2-7 fleurs ver-
 dâtres ; sépales 7-8 mm de longueur125. *Habenaria leaoana*
 - Feuilles de moins de 1 cm de longueur55
55. - Fleurs jaunes, labelle trilobé, lobe médian 11-14 x 3-4 mm ; inflorescence 4-9
 fleurs, 3-7 cm198. *Habenaria pratensis*
 - Fleurs verdâtres56
56. - Fleurs avec un éperon, de 8-15 mm de long ; labelle tripartite avec un lobe
 médian de 2 à 5 mm ; inflorescence peu fleurie, 2-8 cm de hauteur
197. *Habenaria leprieurii*
 - Fleurs avec un petit éperon: labelle tripartite avec un lobe médian de 5-6mm ;
 inflorescence de 2 à 10 fleurs200. *Habenaria setacea*

57. - Petite herbacée de 5-20 cm à feuilles comme des écailles 52
 - Petite herbacée de 10-20 cm à feuilles bien développées ; présence de stipules .
 72
 - Herbacée nettement plus grande.....76
58. - Plante non ramifiée ; feuilles essentiellement à la base, quelques unes éparées le
 long de la tige59
 - Plante ramifiée ; feuilles tout le long des axes 69
59. - Fleur unique ou en cyme condensée de fleurs minuscules60
 - Fleurs plus nombreuses en grappe, pouvant atteindre 10 mm 62
60. - Fleurs uniques61
 - Fleurs groupées en une cyme contractée ; plante de 5-20 cm ; feuilles linéaires à
 la base, 10 x 1 mm27. *Burmanna capitata*
61. - Fleur jaune, éperon long ; plante de 5 à 8 cm95. *Utricularia nana*
 - Fleur à périanthe triailé, violacé et jaune au sommet ; plante de 10-25 cm à
 feuilles ovées à la base, 20 x 2,5 mm26. *Burmanna bicolor*
62. - Fleurs blanches à violettes 63
 - Fleurs jaunes sur un pédicelle de 1-2 mm64
63. - Feuilles oblancéolées, 15 x 5 mm ; plante glabre ; fleurs violettes, labelle à base
 blanche et jaune91. *Utricularia amethystina*
 - Feuilles absentes ; plante couverte de poils glanduleux ; fleurs blanches tachées
 de mauve98. *Utricularia viscosa*
64. - Plante aphyllé65
 - Plante feuillée66
65. - Axe inflorescentiel sans écailles apparentes ; 1 à 15 fleurs avec un très long
 éperon..... 92. *Utricularia guyanensis*
 - Axe inflorescentiel avec 5-10 bractées vertes et oranges, 1-2 mm ; 2-5 fleurs
 avec un long éperon égalant le labelle 94. *Utricularia juncea*
66. - Feuilles écailleuses ; calice fimbrié ; plante pubescente ; 4-7 fleurs
96. *Utricularia simulans*
 - Feuilles linéaires67
67. - Pétales bifides, labelle trilobé, éperon court ; plante pubescente
93. *Utricularia hispida*
 - Pétales entiers ovés, labelle trilobé, éperon obtus ; plante glabre
97. *Utricularia subulata*
68. - Feuilles verticillées par 3 ou 4 au moins à la base69
 - Feuilles alternes70
69. - Feuilles elliptiques par 4 à la base de l'axe puis alternes, 3-10 x 1-2 mm ; inflo-
 rescence de 3-4 mm de diamètre ; fleurs blanches à roses
160. *Polygala galioides*
 - Feuilles oblongues par 3 ou 4 tout le long de l'axe, 4-10 x 3-6 mm ; inflores-
 cence conique, 2,5-6 cm de haut ; fleurs violettes
162. *Polygala timoutou*
70. - Fleurs blanc verdâtre ; épi de 5-20 x 4 mm ; feuilles linéaires glabres, 5-10 x 1
 mm159. *Polygala appressa*
 - Fleurs roses71

71. - Inflorescence de 5 mm ; fleurs 8 mm158. *Polygala adenophora*
 - Inflorescence 10-15 mm ; fleurs 4-6 mm161. *Polygala longicaulis*
72. - Petite herbe simple ou ramifiée73
 - Herbe atteignant 50 cm, lignifiée à la base, ramifiée ; feuilles lancéolées75
73. - Feuilles le long de l'axe, opposées, oblongues, 5-10 x 2-4 mm ; fleurs 1 à 3, blanc à rose120. *Sauvagesia tenella*
 - Feuilles linéaires en rosette à la base de l'axe ; fleurs bleuâtres74
74. - Feuilles 20-45 x 0,3-0,5 mm ; axe inflorescentiel 1,5-7 cm187. *Abolboda americana*
 - Feuilles 50-80 x 1,5-2,5 cm ; axe inflorescentiel 18-23 cm188. *Abolboda pulchella*
75. - Feuille 12-30 x 2-5 mm ; stipules 8 mm ; fleurs blanc rosâtre118. *Sauvagesia rubiginosa*
 - Feuille 5-12 x 1-2 mm ; stipules 4 mm ; fleurs rose à pourpre119. *Sauvagesia sprengelii*
76. - Herbe acaule pubescente ; feuilles linéaires dressées, 10-35 x 0,2-1,4 cm ; inflorescence de 1 à 2 fleurs jaunes11. *Curculigo scorzonoraefolia*
 - Herbe avec une ou plusieurs tiges77
77. - Plante à tige charnue78
 - Plante sans tige charnue79
78. - Feuilles distiques ; limbe lancéolé, 30-50 x 7-10 cm, glabre ; inflorescence à bractées oranges, fleurs oranges117. *Heliconia psittacorum*
 - Feuilles en spirale sur l'axe ; limbe elliptique 8-43 x 5-14 cm, charnu ; inflorescence en tête globuleuse jusqu'à 6 x 2 cm ; bractées rouges ; corolle rose à rouge193. *Costus spiralis*
79. - Herbe à sous-arbuste avec une base lignifiée80
 - Herbe non lignifiée à la base89
80. - Feuilles opposées et verticillées81
 - Feuilles alternes83
81. - Axes jeunes couverts d'une pubescence brune ; feuilles oblancéolées, coriaces, pubescentes, 23 x 8 cm ; inflorescence 8-25 cm ; fleurs 15-20 mm, pétales jaunes101. *Byrsonima verbascifolia*
 - Axes non couverts d'une pubescence82
82. - Feuilles verticillées sur une tige quadrangulaire glabre, subsessiles, obovées, 20-40 x 8-17 mm ; glomérules axillaires de fleurs blanches165. *Borreria latifolia*
 - Feuilles opposées glabres, pétiolées, lancéolées ; inflorescence terminale de fleurs violettes170. *Psychotria pseudinundata*
83. - Plante glabre84
 - Plante pubescente85
84. - Feuilles à 2 folioles lancéolées, 1-4 cm ; inflorescence de fleurs jaunes, 1 cm ... 131. *Zornia latifolia*
 - Feuilles simples, linéaires avec 2 glandes à la base, 20-70 x 1-3 mm ; fleurs solitaires axillaires, jaunes183. *Turnera guianensis*

85.	- Présence de stipules.....	86
	- Absence de stipules	88
86.	- Feuilles à 2 folioles lancéolées, 1-4 cm ; inflorescence de fleurs jaunes de 1 cm	131. <i>Zornia latifolia</i>
	- Feuilles simples ; fleurs jaunes	87
87.	- Stipules filiformes opposées à la feuille ; limbe oblong cilié sur la marge, 3-8 x 1-2,5 cm	129. <i>Eriosema simplicifolium</i>
	- Stipules très grandes avec l'extrémité falquée ; limbe ové, densément pubescent, 7 x 4 cm	127. <i>Crotalaria stipularis</i>
88.	- Axes couverts de poils mous, étalés ; feuilles ovales, 15-35 x 10-15 mm ; fleurs solitaires axillaires blanches	185. <i>Hybanthus calceolaria</i>
	- Axes couverts d'un tomentum brun ; feuilles ovées à marge dentée, 25-40 x 15-25 mm ; inflorescence axillaire de fleurs violettes	180. <i>Melochia villosa</i>
89.	- Axes quadrangulaires couverts d'une pubescence glanduleuse ; feuilles opposées 8-15 x 6-12 mm ; inflorescence en une cyme bipare ; fleurs roses	104. <i>Appendicularia thymifolia</i>
	- Axes non quadrangulaires	90
90.	- Axe inflorescentiel rond	91
	- Axe inflorescentiel triangulaire: CYPERACEAE	124
91.	- Feuilles non engainantes	92
	- Feuilles à gaine plus ou moins importante	93
92.	- Limbe oblong, marge dentée, pileux sur les nervures ; inflorescence de 2-3 cm ; fleurs unisexuées pédicellées, blanches	74. <i>Caperonia corchoroides</i>
	- Limbe linéaire, entier ; inflorescence terminale en une grappe de fleurs bisexuées, sessiles, pourpres	175. <i>Buchnera palustris</i>
93.	- Feuilles à gaine très courte en position distique ; inflorescence en une tête florale de petites fleurs jaunes	94
	- Feuilles à base engainante importante: GRAMINEAE, POACEAE	96
94.	- Feuilles linéaires, 2,5-6 cm ; pédoncule de l'inflorescence 15-35 cm ; tête florale de 1,5-3 cm de longueur	192. <i>Xyris savanensis</i>
	- Feuilles linéaires de 5-15 cm de longueur ; pédoncule de l'inflorescence 20-40 cm ; tête florale de 5 mm de diamètre	191. <i>Xyris malmeana</i>
	- Feuilles linéaires de 8-50 cm ; pédoncule de l'inflorescence 25-100 cm	95
95.	- Feuilles 8-35 cm de longueur ; axe inflorescentiel 25-100 cm ; tête florale 8-16 x 5-10 mm	189. <i>Xyris fallax</i>
	- Feuilles 10-50 cm de longueur ; axe inflorescentiel 30-70 cm ; tête florale 7-15 x 5-10 mm	190. <i>Xyris jupicai</i>
96.	- Inflorescence en un épi	97
	- Inflorescence ramifiée	99
97.	- Epi dressé	98
	- Epi perpendiculaire à l'axe, 3,5 cm de long ; chaume ramifié, retombant, pubescence aux nœuds ; feuilles 4-8 cm x 6-10 mm	141. <i>Echinolaena inflexa</i>

98. - Feuilles 20-30 cm x 2 mm, scabres dessus135. *Aristida tinctoria*
 - Feuilles 20-25 cm x 12-20 mm, scabres204. *Thrasya reticulata*
99. - Inflorescence en panicule dense cylindrique100
 - Inflorescence non en panicule dense101
100. - Inflorescence de 10-15 cm de long avec des soies brun doré ; glumes longuement pileuses ; chaume 60-130 cm de haut, pubescent aux nœuds ; feuilles 3-6 mm de large, pubescentes142. *Eriochrysis cayennensis*
 - Inflorescence de 2-12 cm de long, 1 cm de diamètre ; glumes glabres avec des arêtes jaunes ou pourpres ; chaume érigé ou courbé, 20-100 cm ; feuille 10-20cm x 8 mm, glabre ou pubescente à la base156. *Setaria geniculata*
101. - Inflorescence digitée102
 - Inflorescence non digitée104
102. - Inflorescence de 3 à 5 racèmes103
 - Inflorescence de 6-10 racèmes violets ; épis dirigés vers le bas avec des soies courtes et longues ; chaume érigé 80-100 cm ; feuille 6 mm de large, marge dentée plus soies blanches139. *Chloris inflata*
103. - Racème de plus de 10 cm, se désarticulant aux joints pubescents ; feuilles 20 mm de large, pileuses ou glabres143. *Ischaemum guianense*
 - Racème de 3 à 5 cm ; feuilles 1-1,5 mm de large, glabres203. *Andropogon selleanus*
104. - Inflorescence portant 1 à nombreux épis latéraux bien distincts105
 - Inflorescence non de ce type116
105. - Inflorescence de 2 à 4 épis106
 - Inflorescence de plus de 5 épis112
106. - Racèmes couverts d'arêtes jaunes d'or ; chaumes de 30-50 cm136. *Axonopus exasperatus*
 - Racèmes non couverts de telles arêtes107
107. - Chaume de 10 cm ; feuilles linéaires, 6-8 cm de long, couvertes d'une pubescence blanche ; 2 à 3 épis perpendiculaires au chaume152. *Paspalum parviflorum*
 - Chaume de plus de 20 cm108
108. - Racèmes avec des soies blanches de 1 cm ; feuilles glabres, 2-3 mm de large133. *Andropogon leucostachyus*
 - Racèmes sans longues soies blanches109
109. - Présence de touffes de soies blanches à la base des épis110
 - Absence de soies ; axe de l'épi sinueux ; glumes violettes ; feuilles, gaine glabre, limbe cilié à la base153. *Paspalum pulchellum*
110. - Gaine de la feuille couverte d'une pubescence111
 - Gaine de la feuille glabre ; limbe cilié137. *Axonopus purpusii*
111. - Feuilles à limbe de 3-5 mm de large ; épillet 2,5 mm, glabre154. *Paspalum serpentinum*
 - Feuille à limbe de 5-12 mm de large ; épis avec un rachis scabre ; épillets 3,5 mm, pubescents137. *Axonopus purpusii*

112. - Inflorescence de 6 à 30 racèmes113
 - Inflorescence de 40-45 racèmes, simples ou ramifiés ; plante de 1 à 4 m de hauteur ; feuille plus ou moins hirsute, 8-23 mm de large
150. *Paspalum corypheum*
113. - Racèmes couverts d'arêtes jaune d'or ; plante de 30 à 50 cm de hauteur136. *Axonopus exasperatus*
 - Racèmes non couverts de telles arêtes ; plantes de 1 à 4 m de hauteur114
114. - Racèmes de 20 cm ou plus ; feuilles plates, 10-25 mm de largeur
155. *Paspalum virgatum*
 - Racèmes de 6 à 15 cm115
115. - Rachis du racème pileux sur la marge, longues soies à la base ; feuilles pliées ; 15 mm de largeur, marge serrulée, pubescente dessus
151. *Paspalum millegrana*
 - Rachis du racème scabre ; feuille 5-12 mm de largeur, glabre sauf à la base
138. *Axonopus surinamensis*
116. - Vaste inflorescence dense, se désarticulant ; plante de 1 à 2 m de hauteur117
 - Inflorescence lâche avec épillets longuement pédicellés118
117. - Feuille avec un limbe de 4-5 mm de largeur, glabre ; racème de 3 cm ; épillets 3-4 mm, glabres132. *Andropogon bicornis*
 - Feuille avec un limbe de 2-3 mm de largeur, quelques longues soies à la base racèmes de 1 cm ; épillets 3 mm, pubescents
134. *Andropogon virgatum*
118. - Inflorescences dressées en un faisceau à l'aisselle de la dernière feuille, limbe cordé à la base, 17 x 3 cm, couvert d'une pubescence blanche
157. *Streptostachys asperifolia*
 - Inflorescences non en faisceaux, en panicule119
119. - Panicule lâche, les branches inférieures plus longues que les supérieures ; nœuds glabres146. *Panicum laxum*
 - Branches du panicule de même longueur ; nœuds pubescents ou glabres.120
120. - Epillets 4 mm à pubescence blanche ; plante de 1 m de haut ; feuilles, limbe rigide, pileux à la base144. *Leptocoryphium lanatum*
 - Epillets 1-1,5 mm121
121. - Epillet 1 mm ; limbe longuement pileux, 1-3 cm x 1-3 mm ; inflorescence peu fleurie, 2-4 cm147. *Panicum micranthum*
 - Epillet 1,5 mm122
122. - Feuilles à limbe cordé, plus de 15 cm de long et 1.5 cm de large ; inflorescence 9-15 cm148. *Panicum nervosum*
 - Feuille à limbe non cordé, plus ou moins glauque, plus petit ; inflorescence de 7 cm123
123. - Chaume très grêle, décombant ou rampant ; limbe 1-3 cm de long
149. *Panicum parvifolium*
 - Chaume ferme, érigé ou décombant seulement à la base ; limbe 3-8 cm
145. *Panicum cyanescens*

124. - Axe charnu de 10-15 cm de hauteur et 3-5 cm de diamètre ; feuilles 10-25 cm de longueur, 1 mm de largeur, ciliées au sommet ; inflorescence en une tête florale brune, ovoïde42. *Bulbostylis lanata*
 - Axe non charnu125
125. - Bractées sous l'inflorescence blanches à la base ; épillets 3 à 8, sessiles44. *Dichromena ciliata*
 - Bractées sous l'inflorescence, si elles existent, vertes sans taches blanches126
126. - Axe aphyllé surmonté d'un petit glomérule127
 - Axe foliacé131
127. - Axes de 15-30 cm de hauteur128
 - Axes de plus de 40 cm129
128. - Herbe glabre en touffe dense ; épillets blancs ; savane sur sable blanc46. *Eleocharis filiculmis*
 - Herbe verte à gaine basale rougeâtre ; stolons roux ; épillets verts ; fond des mares temporaires50. *Eleocharis sellowiana*
129. - Epi sphérique blanc de 4 mm ; tige grêle vert jaunâtre à base rouge49. *Eleocharis pachystyla*
 - Epi de 2 à 4 cm de hauteur130
130. - Glumes avec 7 soies barbelées ; épis 2-4 cm de haut, 3-5 mm de diamètre ;47. *Eleocharis interstincta*
 - Glumes vertes bordées de rouge, marge hyaline ; épis 3-4 cm de hauteur48. *Eleocharis mitrata*
131. - Axe à 5 ou 6 cotés, 50-150 cm de hauteur, 1-2 cm de diamètre feuilles plicatinervées, 1-2 cm de largeur51. *Fuirena umbellata*
 - Axe trigone132
132. - Inflorescences sessiles, denses, axillaires aux derniers nœuds de l'axe133
 - Inflorescences non de ce type134
133. - Feuilles essentiellement basales, plicatinervées, 10-15 mm de large ; herbe de 40 cm de haut ; axe inflorescentiel de 25 cm portant quelques glomérules axillaires et un terminal plus important45. *Diplacrum sp*
 - Feuilles linéaires de 1-3 mm de large ; herbe de 10 à 20 cm de haut ; 2-3 têtes florales55. *Rhynchospora canaliculata*
134. - Inflorescence terminale constituée d'un axe portant 4 à 10 têtes florales sessiles ; herbe de 10-20 cm de hauteur65. *Scleria distans*
 - Inflorescence terminale dense ou ramifiée135
135. - Inflorescence simple ou avec quelques épis sessiles136
 - Inflorescence ramifiée142
136. - Epis sessiles nettement distincts137
 - Epis non distincts, inflorescence formant une masse plus ou moins importante138
137. - Herbe avec de longs rhizomes écailleux ; feuilles peu nombreuses, rigides, 3-4 mm de largeur, marge dentée ; épis 6-15 de 2 cm de diamètre52. *Hypolytrum pulchrum*
 - Herbe en touffe ; feuilles nombreuses, linéaires ; tête florale de 1,5 cm de diamètre58. *Rhynchospora globosa*

138. - Tête florale de plus de 3 cm de diamètre139
 - Tête florale environ 1 cm de diamètre140
139. - Feuilles 5-11 mm de large, scabres sur la marge ; tête florale 3-5 cm, sous-tendue par 3 feuilles réfléchies, pubescentes à la base56. *Rhynchospora cephalotes*
 - Feuilles 10-20 mm de large, marge dentée ; tête florale sous-tendue par 3 bractées courtes64. *Scleria cyperina*
140. - Herbe de, 6-16 cm grêle ; feuilles courtes57. *Rhynchospora curvula*
 - Herbe de 20-40 cm141
141. - Feuille de 1-4 mm de large, pubescente ; tête florale hémisphérique de 10-15 mm sous-tendue par 4 bractées de 2 cm54. *Rhynchospora barbata*
 - Feuille 15 mm de large, légèrement pubescente ; tête florale sous-tendue par 3 bractées de 2-5 cm60. *Rhynchospora montana*
142. - Inflorescence formée de quelques têtes florales143
 - Inflorescence vaste, plus ou moins lâche148
143. - Inflorescence uniquement terminale144
 - Inflorescence terminale et aux 1-3 derniers nœuds de l'axe146
144. - Herbe de 5-25 cm de haut ; poils blancs à la base du limbe ; inflorescence en une ombelle simple ou ramifiée39. *Bulbostylis capillaris*
 - Herbe de 20-40 cm de hauteur145
145. - Feuilles à marge rugueuse, laineuses à la base ; épillets à glume pubescente 4 0 .
Bulbostylis junciformis
 - Feuilles filiformes ; épillets glabres41. *Bulbostylis juncoides*
146. - Feuilles linéaires glabres ; têtes inflorescentielles 2-3, formées de quelques épillets pédonculés61. *Rhynchospora podosperma*
 - Feuilles de 2-5 mm de large, à la base et le long de l'axe147
147. - Têtes florales globuleuses, 8-12 mm de diamètre59. *Rhynchospora holoschoenoides*
 - Têtes florales en glomérules d'épillets bruns de 3-4 mm62. *Rhynchospora rugosa*
148. - Feuilles uniquement basales149
 - Feuilles le long de l'axe150
149. - Axe 15-85 cm, triailé au sommet ; feuilles très courtes ; ombelle terminale dense, nombreux épis43. *Cyperus haspan*
 - Axe 100-175 cm ; feuilles raides, 80 cm de long ; ombelle composée terminale et axillaire aux derniers nœuds53. *Lagenocarpus rigidus*
150. - Inflorescence formée d'une partie basale femelle et d'une partie apicale mâle ; feuilles pubescentes, marge scabre63. *Scleria bracteata*
 - Inflorescence avec épillets mâles et femelles mélangés ; feuilles scabres66. *Scleria microcarpa*
151. - Feuilles alternes, composées de 4 folioles glabres ; tiges couvertes de poils glanduleux ; fleurs jaunes31. *Chamaecrista hispidula*
 - Feuilles opposées simples152

152. - Herbes rampantes, s'enracinant aux nœuds ; axes pubescents ; feuilles pubescentes à limbe ové ; inflorescence à tête florale de 3 fleurs bleues à violettes ..
167. *Coccocypselum guianense*
- Herbe plus ou moins rampante, radicante aux nœuds éventuellement153
153. - Tiges anguleuses pubescentes ; feuilles ovées, pétiolées à subsessiles, 2-4 x 1-3 cm, crénelées ; têtes globuleuses axillaires de 1 cm de diamètre ; fleurs blanches nombreuses87. *Hyptis atrorubens*
- Tiges charnues, glabres ; feuilles rondes, sessiles, embrassantes à la base, denticulées ; fleurs axillaires 1-3, pédonculées, bleu violacé
.....176. *Conobea aquatica*
154. - Plante parasite jaune verdâtre ; feuilles minuscules ; inflorescence axillaire ; fleurs blanches 2-5 mm90. *Cassytha filiformis*
- Plante non parasite155
155. - Feuilles opposées156
- Feuilles alternes160
156. - Présence de stipules ovés, 6 x 4 mm, entre les feuilles ; feuilles, limbe lancéolé couvert d'un tomentum blanc à la face inférieure
.....171. *Sabicea cinerea*
- Absence de stipules et de tomentum blanc sous le limbe157
157. - Feuilles glabres158
- Feuilles pubescentes159
158. - Pétiole 2-7 cm avec 2 glandes vers le sommet, limbe ové 15 x 11 cm à base cordée ; corolle à pétales jaunes à marge frangée
.....102. *Stigmaphyllon convolvulifolium*
- Pétiole sans glandes, limbe ové à base cordée ; corolle tubulaire jaune, parfois gorge pourpre, lobes 2 x 1 cm17. *Odontadenia nitida*
159. - Feuilles ovées, nettement cordées à la base, couvertes de poils bruns, 8 x 3 cm ; inflorescence de 10 cm, hirsute ; corolle jaune parfois gorge pourpre, tube 2 cm de haut, 2 mm de diamètre à la base, 10 mm au sommet ; fruit hirsute, 12 x 0,5 cm14. *Mandevilla hirsuta*
- Feuilles elliptiques, très légèrement cordées à la base, scabres dessus, pubescentes à glabres dessous, 6-16 x 2-6 cm ; inflorescence pubescente, 10 cm ; corolle jaune, tube basal 3 cm, 2-3 mm de large, tube sommital 2,5 cm de haut, 1,5 cm de large ; fruit glabre 25 x 0,5 cm
.....15. *Mandevilla scabra*
- Feuilles elliptiques, atténuées à très légèrement cordées à la base, scabres dessus, pubescentes dessous, 9-13 x 3-5,5 cm ; inflorescence scabre de 30 cm ; corolle jaune avec des taches rouges à la gorge, tube 3 cm, 2 mmde large fruit glabre 20 x 1 cm16. *Mandevilla subspicata*
160. - Feuilles composées161
- Feuilles simples163
161. - Feuilles à 1-3 folioles162
- Feuilles avec 1-3 paires de folioles plus une terminale, ovées, coriaces ; inflorescence axillaire de fleurs blanches35. *Rourea surinamensis*

162. - Pétiole 1,5-2,5 cm ; limbe glabre ; fleurs 1-2 blanches avec un étendard de 4-5 cm126. *Clitoria rubiginosa*
 - Pétiole 3-6 cm ; limbe pubescent à la face inférieure ; inflorescence axillaire de petites fleurs tubulaires blanches, tube 8-9 mm38. *Helmontia leptantha*
163. - Présence de vrilles ; inflorescence en cymes de fleurs blanches, jaunes ou pourpres186. *Cissus verticillata*
 - Présence d'épines de 5-8 mm sur les axes ; inflorescence en grappes de glomérules de fleurs rose violacé177. *Smilax*
 - Absence de vrilles et d'épines164
164. - Axes pubescents165
 - Axes glabres ; feuilles à limbe coriace166
165. - Pétiole ailé, pileux ; limbe ové à marge dentée ; inflorescence axillaire de 2 à 6 fleurs jaune pâle68. *Dolioscarpus major*
 - Pétiole non ailé, glabre ; limbe ové, cordé à la base, marge entière ; inflorescence axillaire de 1-5 fleurs pourpres36. *Ipomoea setifera*
166. - Pétiole court ; limbe ové, 6-15 x 4-8 cm ; grande inflorescence terminale, pubescente, dressée37. *Maripa scandens*
 - Pétiole 10-15 cm ; limbe ovale, 8-12 x 3-5 cm, nervation très apparente dessous ; inflorescence pendante ; fleurs blanches163. *Coccoloba marginata*
167. - Arbuste parasite charnu ; branches se divisant par 2 ; feuilles opposées, coriaces, charnues99. *Phoradendron piperoides*
 - Arbuste et arbre terrestre168
168. - Arbre non ramifié couvert d'épines grises18. *Bactris campestris*
 - Arbuste et arbre non couverts d'épines169
169. - Arbuste lianescent170
 - Arbuste et arbre dressé173
170. - Feuilles opposées172
 - Feuilles alternes171
171. - Pétiole ailé, 0,7-3 cm ; limbe variable ; inflorescence terminale et axillaire, pubescente ; fleurs jaunes67. *Davilla aspera*
 - Pétiole non ailé, 10-15 cm ; feuille ovale 8-12 x 3-5 cm ; inflorescence pendante ; fleurs blanches163. *Coccoloba marginata*
172. - Axes couverts d'une pubescence grise ; rameaux striés rouge ou rouille ; pétiole avec 2 glandes au sommet, 2-7 cm ; limbe ové, 15 x 11 cm ; inflorescence axillaire de fleurs jaunes à marge frangée102. *Stigmaphyllon convolvulifolium*
 - Axes couverts d'une pubescence rousse ; pétiole non glanduleux ; limbe ové, coriace, 7 x 3 cm ; vaste inflorescence ramifiée par 3 ; têtes florales de fleurs blanches22. *Mikania parviflora*
173. - Feuilles opposées174
 - Feuilles alternes185
174. - Limbe des feuilles avec une nervure basale175
 - Limbe des feuilles avec 3 nervures basales177

175. - Feuilles obovées charnues, cassantes, avec latex, nervation peu visible ; inflorescence terminale ramifiée par 2 ou par 3 ; fleurs blanches devenant brun rouge.....34. *Clusia pana-panari*
 - Feuilles non de ce type et sans latex176
176. - Limbe rugueux, ové, 6-15 x 3-7 cm ; tête florale blanche, sessile
20. *Clibadium surinamensis*
 - Limbe glabre, oblong, 5-30 x 5-15 cm ; inflorescence terminale 6-16 x 2,5-10 cm, axes et fleurs rouges168. *Palicourea rigida*
177. - Pétiole des feuilles avec une poche à fourmis, limbe ové, denticulé, 10-25 x 5-13 cm ; inflorescence terminale 10 cm ; fleurs violacées
116. *Tococa guianensis*
 - Pétiole des feuilles sans poche à fourmis178
178. - Limbe des feuilles 3-7 x 1-3 cm, ové, rigide, pubescence sur les nervures ; inflorescence terminale foliacée ; fleurs pourpres 10-15 mm
115. *Tibouchina aspera*
 - Limbe nettement de plus grande taille179
179. - Limbe avec un tomentum blanc ou rouille à la face inférieure180
 - Limbe glabre ou pubescent, mais sans tomentum à la face inférieure183
180. - Branches quadrangulaires, angles ciliés, les jeunes couvertes de poils étoilés ; feuilles subsessiles, limbe ové, 10-23 x 5-10 cm, pubescence éparses dessus, tomentum vert olive dessous110. *Miconia alata*
 - Branches rondes pubescentes181
181. - Feuilles, limbe couvert par un tomentum blanc-brun clair à la face inférieure, coriace, 7-15 x 3-6 cm, glabre dessus ; inflorescence terminale ; fleurs blanches du type 6111. *Miconia albicans*
 - Feuilles, limbe couvert par un tomentum rouille à la face inférieure.....182
182. - Pétiole de moins de 4 mm, limbe ové, subcordé à la base, denticulé, 8-18 x 5-12 cm, rugueux dessus ; inflorescence terminale, 4-10 paires de glomérules 1 1 3
Miconia rufescens
 - Pétiole 2-50 mm, limbe ové, rond à subcordé à la base, 6-15 x 3-7 cm, rugueux dessus ; inflorescence en une grappe peu fleurie, axillaire
105. *Clidemia rubra*
183. - Feuille, limbe glabre, cilié sur la marge, oblong, 7-17 x 3-7 cm, pétiole 1-3 cm, pileux ; inflorescence pyramidale, 5-15 cm ; fleurs blanches à mauve pâle 1 1 2.
Miconia ciliata
 - Feuille, limbe densément pubescent184
184. - Pétiole 2-4 mm, limbe elliptique 3-9 x 2-3,5 cm ; inflorescence dense axillaire ; fleurs blanches du type 4106. *Clidemia sericea*
 - Pétiole 1-3 cm pubescent, limbe oblong 15-30 x 7-15 cm ; 1-3 fleurs axillaires sur le vieux bois, blanches à roses du type 5-6
109. *Henriettea succosa*
185. - Feuilles composées186
 - Feuilles simples188

186. - Feuilles pennées, 7-14 paires de folioles sessiles, elliptiques, dentées ; grande inflorescence en un panicule de fleurs blanches173. *Fagara rhoifolia*
 - Feuilles avec 2-3 paires de folioles187
187. - Feuilles paripennées, 4 folioles obliques de 1 cm ; fleur solitaire29. *Chamaecrista desvauxii*
 - Feuilles imparipennées, 1-4 paires de folioles, plus une terminale, lancéolée, 8-10 x 3-4 cm ; inflorescence axillaire en glomérules fort ramifiés ..28. *Protium heptaphyllum*
188. - Limbe coriace avec points glanduleux translucides, oblong, 6-14 x 2-3 cm ; inflorescence terminale en un panicule de têtes florales ; fleur rose19. *Ayapana amygdalina*
 - Limbe avec 2 glandes à la base189
 - Limbe sans glandes à la base191
189. - Glandes sessiles ; arbre couvert de poils étoilés ; limbe ové, 9-24 x 5-7,5 cm, glabre dessus, densément couvert d'écaillés et de poils dessous76. *Croton matourensis*
 - Glandes pédonculées: arbuste190
190. - Feuille, pétiole court, limbe lancéolé, profondément denté, 2-5 x 1-2 cm, pubescent ; inflorescence terminale de 1 à 2 cm de longueur75. *Croton macradenis*
 - Feuille, pétiole 2-3 cm, limbe ové, marge dentée glanduleuse, 8-11 x 4-6 cm, pubescence dessous ; inflorescence axillaire de 15-20 cm de longueur . 7
Croton tafelbergicus
191. - Présence de stipules192
 - Absence de stipules194
192. - Feuilles digitées, 5-7 lobes linéaires de 6-10 cm de long, glabres ; fleurs blanches79. *Manihot surinamensis*
 - Feuilles non digitées193
193. - Feuilles très densément tomenteuses sur les 2 faces, elliptiques, dentées, 14-22 x 5-9 cm ; fleurs jaunes182. *Apeiba tibourbou*
 - Feuilles hirsutes sur la nervation, glandes à la base, oblongues, 2,5-13,5 x 3-5,5 cm ; fleurs roses33. *Hirtella paniculata*
194. - Inflorescence terminale195
 - Inflorescence axillaire198
195. - Arbuste de moins de 1 m ; inflorescence dressée, non ramifiée, bractées rose à rouge, corolle jaune tubulaire184. *Amasonia ampestris*
 - Arbuste à arbre de plus grande taille ; rameaux couverts d'une pubescence196
196. - Pubescence blanche ; fleurs crèmes81. *Banara guianensis*
 - Pubescence rouille197

197. - Limbe coriace, glabre, oblong à ové, 3-20 x 2-15 cm ; inflorescence terminale 4-12,5 cm ; fleurs jaunes tournant au rouge100. *Byrsonima crassifolia*
- Limbe mou, scabre dessus, tomentum ocre dessous, elliptique ; inflorescence terminale ramifiée ; fleurs blanches178. *Solanum asperum*
198. - Arbuste199
- Arbre201
199. - Feuilles subsessiles, limbe lancéolé, 1,5-9,5 cm x 2,5-24 mm ; fleurs jaunes solitaires ou en petites inflorescences121. *Ludwigia nervosa*
- Feuilles pétiolées200
200. - Limbe linéaire, rigide, 7-12 x 1-1,5 cm, marge scabre179. *Byttneria scabra*
- Limbe elliptique aigu, légèrement denté, 3-11 x 1,5-4 cm, pubescence rousse sur la nervation dessous comme sur le pétiole181. *Symplocos guianensis*
201. - Feuilles glabres, limbe oblong à base atténuée ou amplexicaule, 3-12 x 1,5-8 cm ; inflorescence axillaire érigée ; fleurs du type 585. *Humiria balsamifera*
- Feuilles pubescentes sur les 2 faces, limbe ovale, acuminé ; 1 à 2 fleurs axillaires ; sépales et pétales très charnus13. *Annona paludosa*

GLOSSAIRE

acaule (plante)	plante n'ayant pas de tige.
acuminée (feuille).....	feuille se terminant par une pointe fine et allongée.
alternes (feuilles)	elles se trouvent toutes dans un même plan, alternativement d'un côté et de l'autre de la tige.
amplexicaule.....	feuille, bractée, pétiole à base embrassant la tige ou le rameau.
anthère	extrémité de l'étamine, de forme allongée; 2, 3 ou 4 loges renfermant le pollen.
apex	sommet, extrémité.
axillaire	à l'aisselle d'une feuille.
bibractéolé	pédicelle portant 2 bractéoles.
bipartite.....	se divisant en 2 parties.
bractée	organe ressemblant plus ou moins à une feuille, axillant une fleur ou une inflorescence.
bractéole	identique à une bractée sur un pédicelle de fleur.
bulbe	tige souterraine renflée, arrondie.
calice.....	ensemble des sépales d'une fleur.
capitule	type d'inflorescence où les fleurs sont sessiles sur un réceptacle inflorescentiel
carpelle	pièces qui constituent l'ovaire et qui contiennent les ovules.
chaume.....	tige à nœuds bien marqués, creuse, des Graminées ou Poaceae.
corolle	ensemble des pétales d'une fleur.
cyme	type d'inflorescence définie.
cymeux	inflorescence ressemblant à une cyme.
décidue (plante)	feuilles qui ne restent pas sur la plante et tombent rapidement.
décombante (plante)	se dirigeant vers le bas et l'extérieur en se couchant.
décurrent.....	le limbe se prolonge d'une manière aiguë sur le pétiole.
distale.....	extrémité d'un axe.
éperon	prolongement tubulaire du calice ou de la corolle à la base de la fleur (Ex : Orchidacées).
épi	type d'inflorescence où les fleurs sont sessiles sur l'axe.
étamines.....	organes mâles de la fleur. Elles sont composées d'un axe ou filet surmonté des anthères.
étendard	pétale postérieur des Papilionacées, plus grand que les autres.
filet.....	voir étamines.
fimbrié (calice)	étroitement découpé en petites lanières.
foliole	feuille dont le limbe est divisé en petites feuilles secondaires ou folioles.

follicule.....	fruit sec s'ouvrant par une fente ventrale.
fronde.....	feuille de fougères.
funicule.....	tige minuscule portant l'ovule et le reliant au placenta.
glabre.....	entièrement dépourvu de poils.
glomérule.....	inflorescence contractée dans laquelle les axes sont à peu près nuls.
glume.....	folioles écailleuses ou bractées enveloppant les fleurs de Graminées (Poaceae).
grappe.....	type d'inflorescence, dont les fleurs pédicellées sont insérées le long de l'axe de l'inflorescence.
inermes.....	axe non couvert d'épines.
inflorescence.....	groupe de fleurs réunies sur une ou plusieurs tiges particulières de la plante.
involucre.....	couronne de bractées, très serrées, situées à la base d'une inflorescence et entourant celle-ci (capitule).
labelle.....	pétale inférieur, le plus souvent largement étalé chez les Orchidées.
lacinié.....	étroitement découpé en petites lanières.
latex.....	liquide blanc, jaune ou rouge, souvent poisseux, s'écoulant de certaines plantes aux endroits blessés ou cassés.
lenticelle (tige).....	organe respiratoire constitué par une masse lenticulaire en excroissance et souvent de couleur différente de celle de la tige.
ligule.....	production à la limite de la gaine et du limbe chez les Graminées (Poaceae).
limbe.....	partie de la feuille, étalée, en général mince et verte.
mucroné.....	sommet de la feuille terminé par une petite pointe, en fait c'est la nervure médiane un peu prolongée.
ombelle.....	type d'inflorescence où les fleurs sont plus ou moins dans un même plan et leurs pédicelles insérés au même point.
opposées (feuilles).....	feuilles groupées par paires. Elles sont opposées décussées quand les plans de chaque paire sont perpendiculaires l'un à l'autre.
orbiculaire.....	de forme arrondie.
ovaire.....	ensemble des carpelles.
panicule.....	type d'inflorescence de forme pyramidale souvent fort ramifiée à la base.
pectiné.....	à divisions étroites comme les dents d'un peigne.
pedicelle.....	axe soutenant la fleur prenant naissance sur le rameau ou dans l'inflorescence à l'aisselle d'une bractée.
pédoncule.....	axe portant les fleurs.
pénne (fougères).....	partie d'une feuille pennée (voir dessin).

pennée.....	feuille composée pouvant être bipennée ou tripennée (voir dessin).
pérenne	vivace.
périanthe	ensemble des pétales et des sépales.
pétale	voir corolle.
pétiole	partie de la feuille, étroite, rigide, située entre le limbe et le rameau.
pinnules (fougères)	organes formant la penne (voir dessin).
plicatinnervé (feuille)	le limbe est plié en accordéon au niveau des nervures.
pubescent (e).....	à poils courts.
pseudobulbe	formation charnue à la base de la plante chez les Orchidées.
rachille	ramification de l'inflorescence de Palmier.
rachis (feuille).....	axe portant les folioles.
radicante	axe ou nœud pouvant s'enraciner.
réfléchis (sépales)	sépales dont la moitié supérieure est repliée vers la base.
révolutées (feuilles)	feuilles dont les bords s'enroulent vers le dessous.
rhizome	tige souterraine ressemblant à une racine.
rosette	feuilles étalées dans toutes les directions à la base de certaines plantes.
scabre.....	feuille ayant des poils dressés très raides, rugueux au toucher.
sépale	voir calice.
sessile.....	dépourvu de pétiole (feuille) ou de pédoncule (fleur).
sétacé	long, grêle, effilé comme une soie.
sore (fougère)	organe reproducteur renfermant les spores.
spadice	inflorescence ou épi de fleurs unisexuées, les femelles à la base, les mâles au sommet.
spore	organe de dissémination et de reproduction des fougères.
stigmate	petit organe situé à l'extrémité du style, sur lequel se collent et germent les grains de pollen provenant des étamines.
stipelles	comme les stipules mais situées à la base d'une foliole.
stipules	petits appendices, plus ou moins en forme de feuilles, groupés par paire à la base d'une feuille.
style	prolongement souvent long et filiforme de la partie supérieure d'un carpelle et portant à son extrémité le stigmate.
subsessile	presque sessile.
tomenteux (limbe)	couvert de poils longs et mous, généralement blancs.
tomentum.....	ensemble de poils formant un feutrage sur la feuille.
verticille	couronne de pièces végétatives (feuilles) ou florales (sépales, pétales, étamines, etc.) en nombre supérieur à 2, insérées toutes au même niveau autour d'une tige.

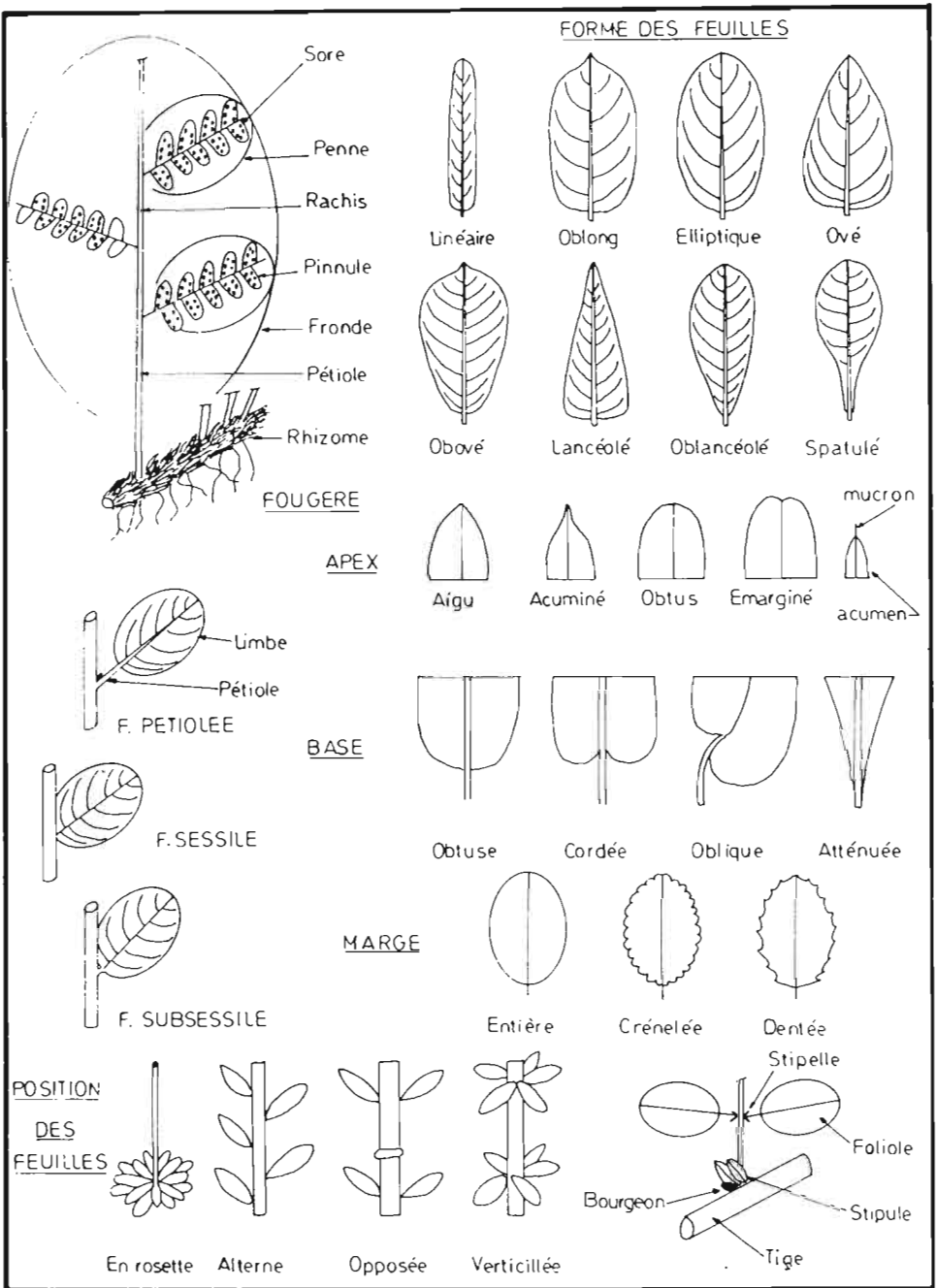

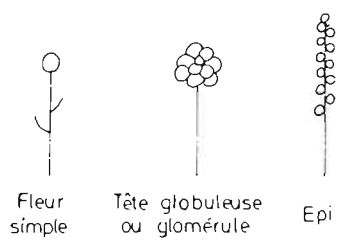
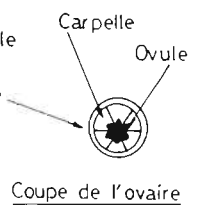
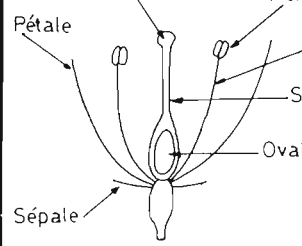
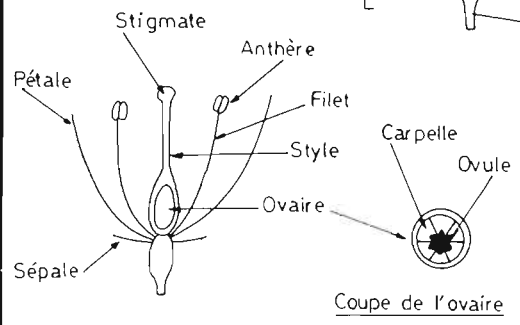
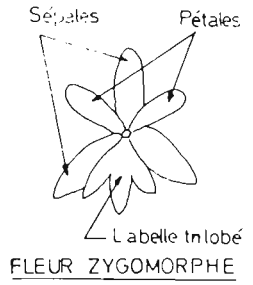
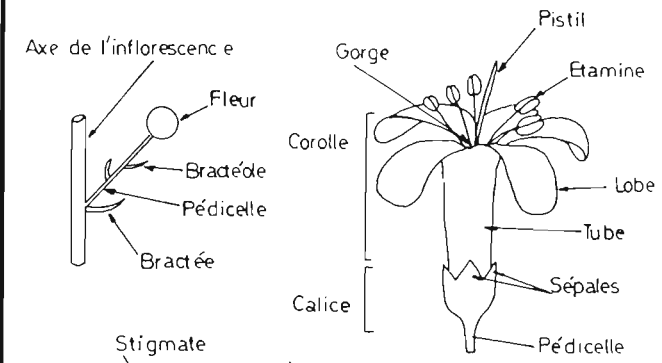
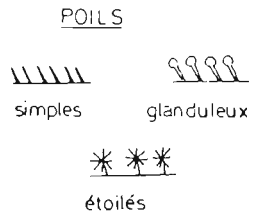
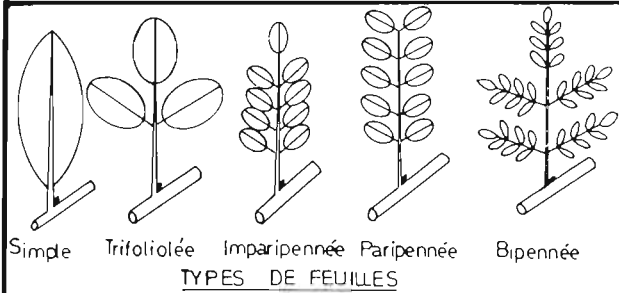

TYPES D'INFLORESCENCES

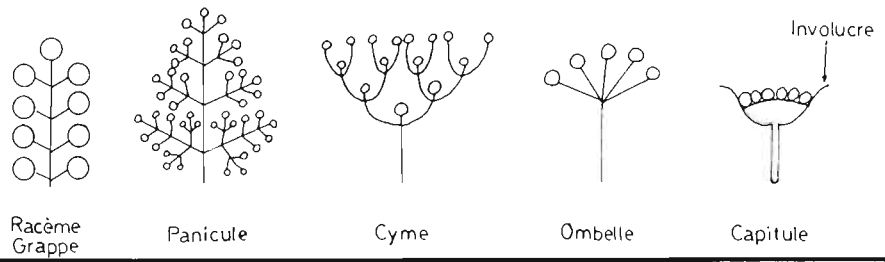

BIBLIOGRAPHIE

- AUBLET, T. 1775. - Histoire des plantes de la Guyane Française. Reprint en 1977 par J. CRAMER, Vaduz.
- BATTISTINI, R. & CREMERS, G. 1972. - Geomorphology and Vegetation of Iles Glorieuses. Atoll Research Bull. n°159, 10 p.
- BOULET, R., FRITSCH, E. & HUMBEL, F.X. 1978. - Les sols des terres hautes et de la plaine côtière ancienne en Guyane française septentrionale : organisation en système et dynamique actuelle de l'eau. ORSTOM multigraphié, cote P.182.
- CREMERS, G. 1982. - Végétation et Flore illustrée des savanes : l'exemple de la Savane Bordelaise. La Nature et l'Homme en Guyane, multigraphié ORSTOM, Cayenne, 42 p., 21 pl.
- CREMERS, G. 1986. - Petite Flore Illustrée, Rivages de l'Ile de Cayenne. Nature Guyanaise, Cayenne, 58 p., 35 pl.
- FOLDATS, E. 1969-1970. - Flora de Vénézuéla : Orchidaceae, 5 vol. Inst. Bot. de Caracas, Vénézuéla.
- FOURNET, J. 1978. - Flore illustrée de Guadeloupe et de Martinique. INRA, Paris, 1654 p., 745 fig.
- GATIN, C.L. 1924. - Dictionnaire de Botanique. Ed. Lechevalier, Paris.
- GRANVILLE, J.-J. de 1986. - Les formations végétales de la bande côtière de Guyane française. Le Littoral Guyanais. Nature Guyanaise. 1er Congrès Régional de la SEPANGUY, Cayenne.
- GRENAND, P., MORETTI, C. & JACQUEMIN, H. 1987. - Pharmacopées traditionnelles en Guyane. Mém. ORSTOM 108, 569 p., 49 dessins, 155 photos.
- HOEHNE, F.C. 1940. - Orchidaceas in Flora Brasilica, fasc. I, Sao Paulo, Brasil.
- HOOCK, J. 1971. - Les savanes guyanaises : Kourou. Essai de phytoécologie numérique. Mém. ORSTOM n° 44, Paris.
- LASSER, T. 1970. - Flora de Vénézuéla Orchidaceae, Caracas, 5 vol., 929 fig.

- LEMEE, A. 1955-1956. - Flore de la Guyane française, 4 vol., Ed. Lechevallier, Paris.
- MAAS, P.J.M. 1972. - Costoideae (Zingigeraceae) in Flora Neotropica n° 8, New York Bot. Gard., USA.
- MARTIUS, P. de 1840-1906. - Flora Brasiliensis. Reprint in 1965 par Verlag von J. Cramer.
- MICKEL, J. 1985. - Trinidad Pteridophyta. Multigraphié New York Bot. Gard., 62 p., 49 fig.
- NORDE, R. & OLDENBURGER, F. 1973. - Sipaliwini - Savane Planten, Utrecht.
- PABST, G.F.J. & DUNGS, F. 1975. - Orchidaceae Brasilienses. Brücke-Verlag Kurt Schmersow Ed., Hildesheim, Germany.
- POHL, R.W. 1980. - in Flora Costaricensis, Fieldiana, Bot. new series, 4 : 379, fig. 139.
- PRANCE, G.T. 1986. - Chrysobalanaceae in Flora of the Guianas. Koelz Scientific Books, 146 p., 26 fig.
- RUHLAND, W. 1903. - Eriocaulaceae in Das Pflanzenreich IV. 30, Leipzig.
- SMITH, L.B. & DOWNS, R.J. 1968. - Xyridaceae in Flora Brasiliica, fasc. 12, Sao Paulo, Brasil.
- SMITH, L.B., WASSHAUSEN, D.C. & KLEIN, R.M. 1982. - Gramineas in Flora Illustrada Catarinense, Itajai, Santa Catarina, Brasil, 1407 p., 264 pl.
- TAYLOR, P. 1967. - Lentibulariaceae in Botany of the Guayana Highland, Part VII. Mém. New York Bot. Gard. 17(1) : 201-230.
- VARESCHI, V. 1968. - Helechos in Flora de Vénézuéla, Instituto Botanici de Caracas, Vénézuéla.
- WESELS BOER, J.G., HEKKING, W.H.A. & SCHULZ, J.P. 1976. - Fa Joe Kan Tak' mi no moi. Surinaamse Wandelflora, Natuurgids série B, n°4, Paramaribo.

LISTE DES ESPECES BOTANIQUES

Abolboda americana (Aublet) Lanjouw	187
Abolboda pulchella Humboldt & Bonpland	188
ACANTHACEAE	10
Acisanthera bivalvis (Aublet) Cogniaux	103
Adiantum serrato-dentatum Willdenow	1
AMARYLLIDACEAE	11-12
Amasonia campestris (Aublet) Moldenke	184
Andropogon bicornis Linnaeus	132
Andropogon leucostachyus Humboldt, Bonpland & Kunth	133
Andropogon selloanus (Hackel) Hackel	203
Andropogon virgatum Desvaux ex Hamilton	134
Anisantherina hispida (Martius) Pennell ex N.L. Britton	174
Annona paludosa Aublet	13
ANNONACEAE	13
Apeiba tibourbou Aublet	182
APOCYNACEAE	14 à 17
Appendicularia thymifolia (Bonpland) De Candolle	104
ARECACEAE	18
Aristida tinctoria Trinius & Ruprecht	135
ASTERACEAE	19 à 25
Axonopus exasperatus (Nees) Black	136
Axonopus purpusii (Mez) Chase	137
Axonopus surinamensis (Hochstetter ex Steudel) Henrard	138
Ayapana amygdalina (Lamarck) King & Robinson	19
Bactris campestris Martius	18
Banara guianensis Aublet	81
Blechnum serrulatum L.C. Richard	2
Borreria hispida Spruce ex K. Schumann	164
Borreria latifolia (Aublet) K. Schumann	165
Borreria verticillata (Linnaeus) G.F.W. Meyer	166
Buchnera palustris (Aublet) Sprengel	175
Bulbostylis capillaris (Linnaeus) C.B. Clarke	39
Bulbostylis junciformis (Humb., Bonpl. & Kunth) C.B. Clarke	40
Bulbostylis juncoides (Vahl) Kükenthal	41
Bulbostylis lanata (Humboldt, Bonpland & Kunth) C.B. Clarke	42
BURMANIACEAE	26-27
Burmannia bicolor Martius	26
Burmannia capitata (Walter ex J.F. Gmelin) Martius	27
BURSERACEAE	28
Byrsonima crassifolia (Linnaeus) Humboldt, Bonpland & Kunth	100

Byrsonima verbascifolia (Linnaeus) L.C. Richard ex A.Jussieu.....	101
Byttneria scabra Loefling	179
CAESALPINIACEAE	29 à 32, 194
Caperonia corchoroides Müller-Argoviensis.....	74
Cassytha filiformis Linnaeus	90
Chamaecrista desvauxii (Colladon) Killip.....	29
Chamaecrista diphylla (Linnaeus) Greene.....	30
Chamaecrista hispidula (Vahl) Irwin & Barneby.....	31
Chamaecrista nictitans (Linnaeus) Moench.....	32
Chamaecrista ramosa (J. Vogel) Irwin & Barneby	194
Chloris inflata Link	139
CHRYSOBALANACEAE	33
Cipura paludosa Aublet	86
Cissus verticillata (Linnaeus) Nicholson & Jarvis.....	186
Cleistes rosea Lindley.....	122
Cleistes tenuis (Reichenbach f.) Schultes.....	123
Clibadium surinamense Linnaeus.....	20
Clidemia rubra (Aublet) Martius	105
Clidemia sericea D. Don.....	106
Clitoria rubiginosa Jussieu ex Persoon	126
Clusia pana-panari (Aublet) Choisy	34
CLUSIACEAE	34
Coccocypselum guianense (Aublet) K. Schumann	167
Coccoloba marginata Bentham.....	163
Comolia purpurea Miquel.....	107
CONNARACEAE	35
Conobea aquatica Aublet.....	176
CONVOLVULACEAE	36-37
Costus spiralis (N.J. Jacquin) Roscoe.....	193
Coutoubea spicata Aublet	82
Crotalaria stipularis Desvaux.....	127
Croton macradenis Görts & Punt.....	75
Croton matourensis Aublet.....	76
Croton tafelbergicus Croizat.....	77
CUCURBITACEAE	38
Curculigo scorzinerifolia (Lamarck) Baker.....	11
Curtia tenuifolia (Aublet) Knoblauch.....	83
CYPERACEAE	39 à 66
Cyperus haspan Linnaeus	43
Cyrtopodium parviflorum Lindley	124
Davilla aspera (Aublet) R. Benoist.....	67
Desmodium barbatum (Linnaeus) Bentham & Oersted	128
Desmoscelis villosa (Aublet) Naudin	108
Dichromena ciliata Vahl	44
Digitaria decumbens Stent.....	140

DILLENiaceae	67-68
<i>Diplacrum</i> R. Brown sp.	45
<i>Doliocarpus major</i> J.F. Gmelin	68
<i>Drosera cayennensis</i> Sagot ex Diels	69
<i>Drosera tenella</i> Willdenow ex Roemer & Schultes	70
DROSERACEAE	69-70
<i>Echinolaena inflexa</i> (Poiret) Chase	141
<i>Eleocharis filiculmis</i> Kunth	46
<i>Eleocharis interstincta</i> (Vahl) Roemer & Schultes	47
<i>Eleocharis mitrata</i> (Grisebach) C.B. Clarke	48
<i>Eleocharis pachystyla</i> (C. Wright) C.B. Clarke	49
<i>Eleocharis sellowiana</i> Kunth	50
ERIOCAULACEAE	71 à 73
<i>Eriochrysis cayennensis</i> Palisot de Beauvois	142
<i>Eriosema simplicifolium</i> (Humboldt, Bonpland & Kunth) G. Don	129
<i>Euphorbia hyssopifolia</i> Linnaeus	78
EUPHORBIACEAE	74 à 80
<i>Fagara rhoifolia</i> (Lamarck) Engler	173
FLACOURTIACEAE	81
<i>Fuirena umbellata</i> Rottböll	51
<i>Galeandra stillomisantha</i> (Vellozo) Hoehne	202
GENTIANACEAE	82 à 84
<i>Habenaria amazonica</i> Schlechter	196
<i>Habenaria leaoana</i> Schlechter	125
<i>Habenaria leprieurii</i> Reichenbach f.	197
<i>Habenaria pratensis</i> (Lindley) Reichenbach f.	198
<i>Habenaria rodeiensis</i> Barbosa Rodrigues	199
<i>Habenaria setacea</i> Lindley	200
<i>Habenaria trifida</i> Humboldt, Bonpland & Kunth	201
<i>Heliconia psittacorum</i> Linnaeus	117
<i>Helmontia leptantha</i> (Schlechter) Cogniaux	38
<i>Henriettea succosa</i> (Aublet) De Candolle	109
<i>Hippeastrum puniceum</i> (Lamarck) Urban	12
<i>Hirtella paniculata</i> Swartz	33
<i>Humiria balsamifera</i> (Aublet) Saint-Hilaire	85
HUMIRIACEAE	85
<i>Hybanthus calceolaria</i> (Linnaeus) G.K. Schulze	185
<i>Hypolytrum pulchrum</i> (Rudge) H. Pfeiffer	52
<i>Hyptis atrorubens</i> Poiteau	87
<i>Hyptis lanceolata</i> Poiteau	88
<i>Hyptis lantanifolia</i> Poiteau	195
<i>Ichthyothere terminalis</i> (Sprengel) Blake	21
<i>Ipomoea setifera</i> Poiret	36
IRIDACEAE	86
<i>Iribachia caerulescens</i> (Aublet) Grisebach	84

Ischaemum guianense Kunth ex Hackel	143
Lagenocarpus rigidus Nees	53
LAMIACEAE	87 à 89, 195
LAURACEAE	90
LENTIBULARIACEAE	91 à 98
Leptocoryphium lanatum (Humboldt, Bonpland & Kunth) Nees	144
Lindsaea stricta (Swartz) Dryander	3
LORANTHACEAE	99
Ludwigia nervosa (Poiret) Hara	121
Lycopodiella caroliniana (Linnaeus) Pichi Sermolli	4
Lycopodiella cernua (Linnaeus) Pichi Sermolli	5
Lygodium venustum Swartz	6
Lygodium volubile Swartz	7
MALPIGHIACEAE	100 à 102
Mandevilla hirsuta (A. Richard) K. Schumann	14
Mandevilla scabra (Roemer & Schultes) K. Schumann	15
Mandevilla subspicata (Vahl) Markgraf	16
Manihot surinamensis Rogers & Appan	79
Maripa scandens Aublet	37
Marsypianthes chamaedrys (Vahl) O. Kuntze	89
MELASTOMATACEAE	103 à 116
Melochia villosa (Miller) Fawcett & Rendle	180
Miconia alata (Aublet) De Candolle	110
Miconia albicans (Swartz) Triana	111
Miconia ciliata (L.C. Richard) De Candolle	112
Miconia rufescens (Aublet) De Candolle	113
Mikania parviflora (Aublet) Karsten	22
MUSACEAE	117
Nepsera aquatica (Aublet) Naudin	114
OCHNACEAE	118 à 120
Odontadenia nitida (Vahl) Müller-Argoviensis	17
ONAGRACEAE	121
ORCHIDACEAE	122 à 125, 196 à 202
Palicourea rigida Humboldt, Bonpland & Kunth	168
Panicum cyanescens Nees	145
Panicum laxum Swartz	146
Panicum micranthum Humboldt, Bonpland & Kunth	147
Panicum nervosum Lamarck	148
Panicum parvifolium Lamarck	149
PAPILIONACEAE	126 à 131
Paspalum corypheum Trinius	150
Paspalum millegrana Schrader	151
Paspalum parviflorum Rhode	152
Paspalum pulchellum Kunth	153
Paspalum serpentinum Hochstetter ex Steudel	154

<i>Paspalum virgatum</i> Linnaeus.....	155
<i>Perama hirsuta</i> Aublet.....	169
<i>Phoradendron piperoides</i> (Humboldt, Bonpland & Kunth) Treleas	99
<i>Phyllanthus caroliniensis</i> Walter.....	80
POACEAE.....	132 à 157, 203-204
<i>Polygala adenophora</i> de Candolle	158
<i>Polygala appressa</i> Bentham	159
<i>Polygala galioides</i> Poiret	160
<i>Polygala longicaulis</i> Humboldt, Bonpland & Kunth.....	161
<i>Polygala timoutou</i> Aublet.....	162
POLYGALACEAE.....	158 à 169
POLYGONACEAE	163
<i>Protium heptaphyllum</i> (Aublet) Marchand.....	28
<i>Psychotria pseudinundata</i> Wernham	170
<i>Pteridium aquilinum</i> (Linnaeus) Kuhn	8
PTERIDOPHYTES.....	1 à 9
<i>Rhynchospora barbata</i> (Vahl) Kunth	54
<i>Rhynchospora canaliculata</i> Böckeler.....	55
<i>Rhynchospora cephalotes</i> (Linnaeus) Vahl.....	56
<i>Rhynchospora curvula</i> Grisebach.....	57
<i>Rhynchospora globosa</i> (Humb., Bonpl. & Kunth) Roem. & Schult.	58
<i>Rhynchospora holoschoenoides</i> (L.C. Richard) Herter	59
<i>Rhynchospora montana</i> (Uittien) Pfeiffer.....	60
<i>Rhynchospora podosperma</i> Wright.....	61
<i>Rhynchospora rugosa</i> (Vahl) Gole	62
<i>Riencurtia glomerata</i> Cassini	23
<i>Rourea surinamensis</i> Miquel	35
RUBIACEAE.....	164 à 172
<i>Ruellia geminiflora</i> Humboldt, Bonpland & Kunth	10
RUTACEAE	173
<i>Sabicea cinerea</i> Aublet	171
<i>Sauvagesia rubiginosa</i> Saint-Hilaire	118
<i>Sauvagesia sprengelii</i> Saint-Hilaire	119
<i>Sauvagesia tenella</i> Lamarck.....	120
<i>Schizaea incurvata</i> Schkuhr.....	9
<i>Scleria bracteata</i> Cavanilles.....	63
<i>Scleria cyperina</i> Kunth	64
<i>Scleria distans</i> Poiret.....	65
<i>Scleria microcarpa</i> Nees	66
SCROPHULARIACEAE	174 à 176
<i>Setaria geniculata</i> (Lamarck) Palisot de Beauvois	156
<i>Sipanea pratensis</i> Aublet.....	172
SMILACACEAE	177
<i>Smilax</i> Linnaeus sp.....	177
SOLANACEAE.....	178

<i>Solanum asperum</i> L.C. Richard.....	178
STERCULIACEAE.....	179-180
<i>Stigmaphyllon convolvulifolium</i> (Cavanilles) Adr. Jussieu.....	102
<i>Streptostachis asperifolia</i> Palisot de Beauvois.....	157
<i>Stylosanthes guianensis</i> (Aublet) Swartz.....	130
SYMPLOCACEAE.....	181
<i>Symplocos guianensis</i> (Aublet) Gürke.....	181
<i>Syngonanthus caulescens</i> (Poiret) Ruhland.....	71
<i>Syngonanthus leprieurii</i> (Körnigke) Ruhland.....	72
<i>Syngonanthus umbellatus</i> (Lamarck) Ruhland.....	73
<i>Thrasya reticulata</i> Swallen.....	204
<i>Tibouchina aspera</i> Aublet.....	115
TILIACEAE.....	182
<i>Tococa guianensis</i> Aublet.....	116
<i>Turnera guianensis</i> Aublet.....	183
TURNERACEAE.....	183
<i>Unxia camphorata</i> Linnaeus f.....	24
<i>Utricularia amethystina</i> Saint-Hilaire.....	91
<i>Utricularia guyanensis</i> A. de Candolle.....	92
<i>Utricularia hispida</i> Lamarck.....	93
<i>Utricularia juncea</i> Vahl.....	94
<i>Utricularia nana</i> Saint-Hilaire.....	95
<i>Utricularia simulans</i> Pilger.....	96
<i>Utricularia subulata</i> Linnaeus.....	97
<i>Utricularia viscosa</i> Oliver.....	98
VERBENACEAE.....	184
VIOLACEAE.....	185
VITACEAE.....	186
<i>Wulffia baccata</i> (Linnaeus f.) O. Kuntze.....	25
XYRIDACEAE.....	187 à 192
<i>Xyris fallax</i> Malme.....	189
<i>Xyris jupicai</i> L.C. Richard.....	190
<i>Xyris malmeana</i> L.B. Smith.....	191
<i>Xyris savanensis</i> Miquel.....	192
ZINGIBERACEAE.....	193
<i>Zornia latifolia</i> J.E. Smith.....	131

LISTE DES NOMS VERNACULAIRES

(Créole de Guyane et des Antilles)

Baume céleste	82
Bec de perroquet	117
Bois bouchon	182
Bois enivrant	20
Bois épine	173
Bois piquant	173
Bois ramier	76
Bois rouge	85
Boizepini	173
Bouton à vonvons	87
Bouton d'or	25
Caca-Henriette	109
Canne congo	193
Cèdre à feuille d'argent	76
Centauree	82
Centaurelle	82
Cocorico	115
Corde à violon	90
Corossol sauvage	13
Coudrel	36
Crotane	76
Encens	28
Envers	86
Feuille sable	178
Fleur trompette	12
Gentiane	82
Gros bouton	25
Gui	99
Herbe à bouquet	156
Herbe à cheval	155
Herbe à macornet	166
Herbe à miel	87
Herbe à mouches	114
Herbe à vonvons	88
Herbe fine	146
Herbe hallier	10
Herbe rude	155
Herbe salon	156

Herbe tcha-tcha.....	127
Herbe-mare.....	146
Houmiri.....	85
Hya-Hya.....	11
Jonc.....	47
Liane à chasseurs.....	186
Liane à eau.....	186
Liane à faux.....	36
Liane amitié.....	90
Liane chasseur.....	67
Liane douce.....	36
Liane ficelle.....	90
Liane mibi.....	102
Liane molle.....	186
Liane sans fin.....	90
Lily rouge.....	12
Lis rouge.....	12
Mal nommée fine.....	78
Mal-nommée verte.....	78
Manger-lapin.....	36
Maveve sucrier.....	81
Mecoua.....	111
Mélisse sauvage.....	88
Mibi.....	102
Muguet-savane.....	82
Myrobolan.....	110
Pangola.....	140
Petit balisier.....	117
Petit baume blanc.....	89
Pilori-petites feuilles.....	88
Pois marron.....	126
Pois-pois.....	126
Pois-raziers.....	126
Radier camphre.....	24
Radier jaunâtre.....	25
Teigne.....	89
Vermicelle.....	90
Véronique.....	87
Verveine terre.....	89
Verveine.....	89
Zepini petite feuille.....	173
Z'yeux à crabe.....	117

ORSTOM, B.P. 165, 97323 Cayenne Cedex