

CONVENTION OMS - ORSTOM

SURVEILLANCE

DE

L'ENVIRONNEMENT AQUATIQUE

EXTENSION OUEST - OCP

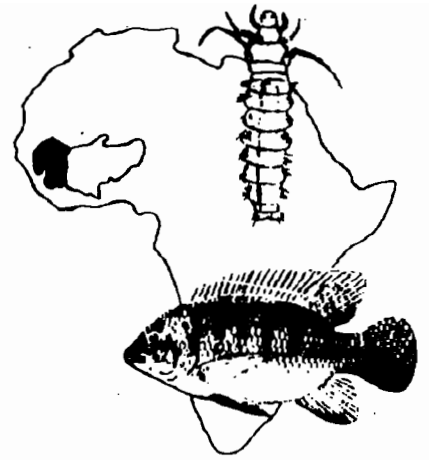

**PUBLICATIONS
ENTOMOLOGIQUES**

Rapport n°16 Date: 8/3/1986

ORSTOM

Laboratoire d'Hydrobiologie

B.P 2528 Bamako Mali

PUBLICATIONS ENTOMOLOGIQUES
REDIGÉES
PAR LE LABORATOIRE D'HYDROBIOLOGIE DE L'ORSTOM
DANS LE CADRE DE LA SURVEILLANCE DES RIVIERES
TRAITEES AUX INSECTICIDES ANTISIMULIDIENS
PAR LE PROGRAMME DE LUTTE CONTRE L'ONCHOCERCOSE.

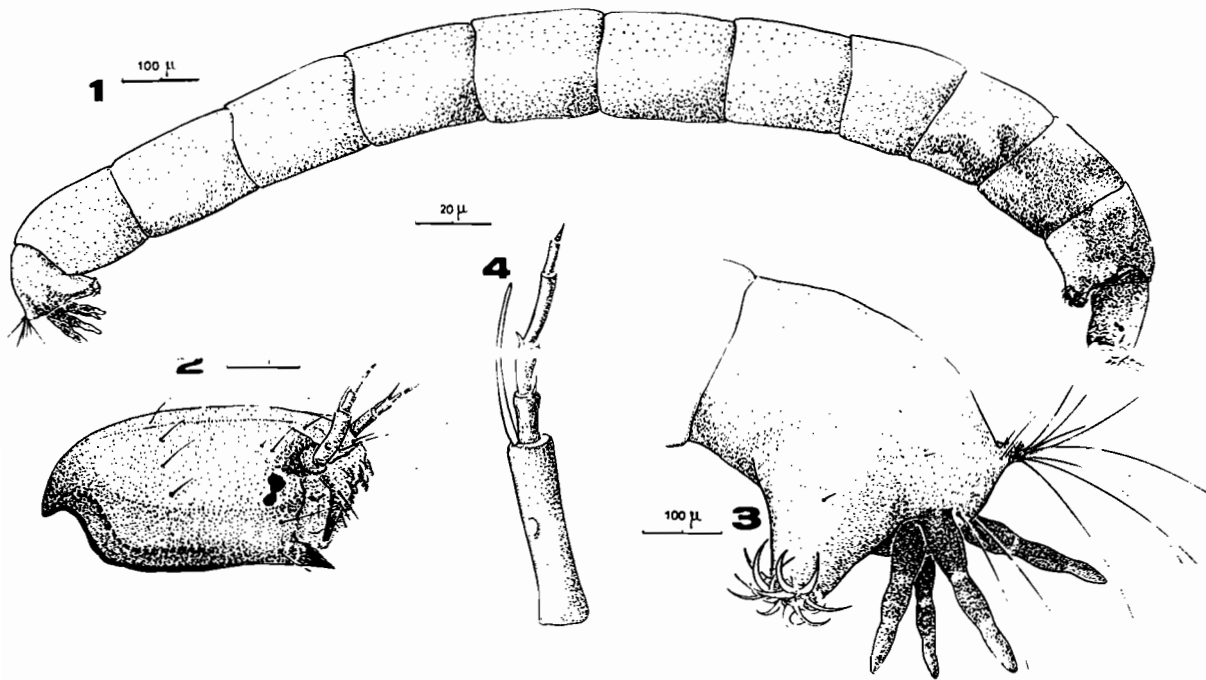

Fig. 1 à 4. — Larve de *Stictochironomus puripennis*.

1. — Aspect général; 2. — Vue latérale de la tête; 3. — Branchies anales et partie postérieure du corps; 4. — Antenne.

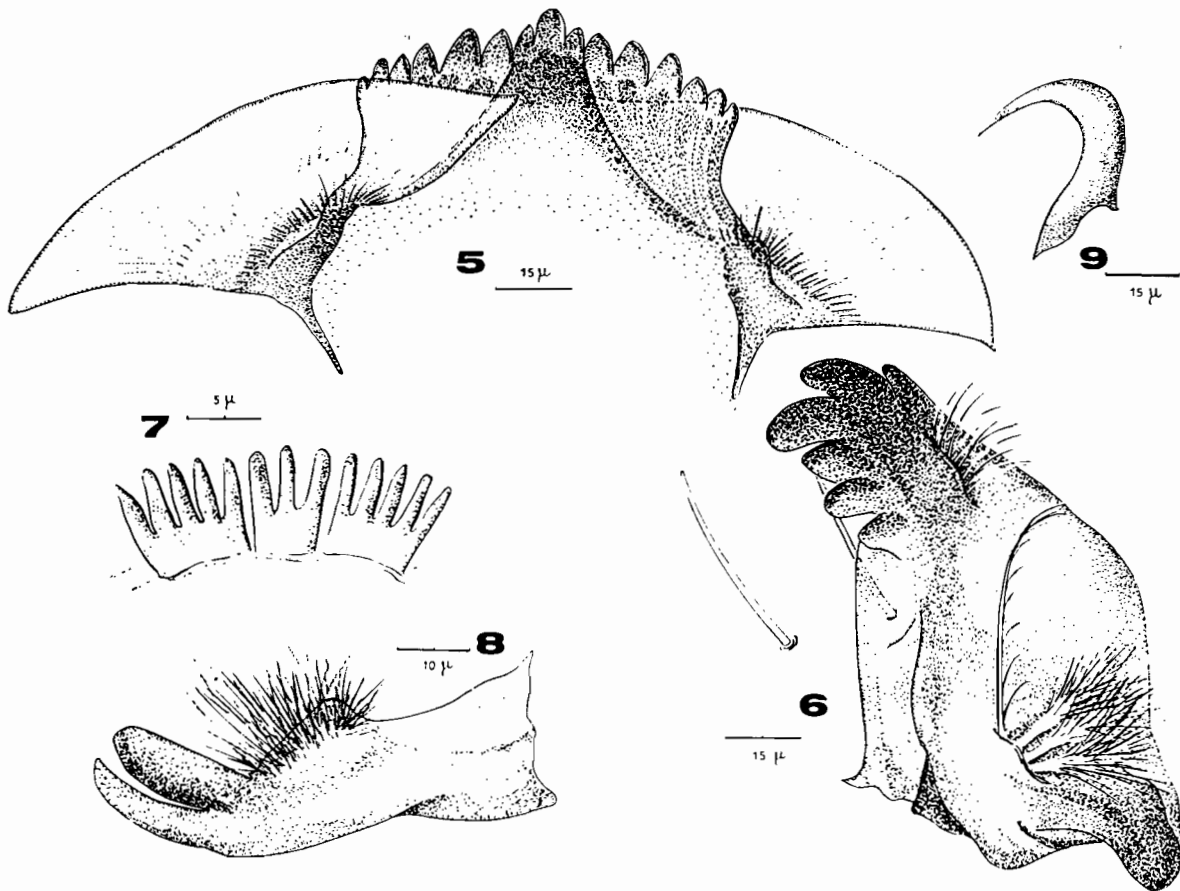

Fig. 5 à 9. — Larve de *Stictochironomus puripennis*.

5. — Labre et plaques paralabiales; 6. — Mandibule et soie ventrale; 7. — Peigne de l'épipharynx;
8. — Prémantibule; 9. — Crochet des pseudopodes postérieurs.

S Y S T E M A T I O U E

CHIRONOMIDES

DEJOUX (C.), 1974 - Contribution à la connaissance des Chironomides de l'Afrique de l'Ouest. Ent. Tidsk. 95 : 71-83.

DEJOUX (C.), 1976 - Données faunistiques nouvelles concernant les Chironomides (Diptères, Nématocères) de la région éthiopienne (2ème note). Cah. ORSTOM. sér. Hydrobiol. 10 (1) : 19-32.

DEJOUX (C.), 1977 - Chironomides du lac de Bam (Hte-Volta). Cah. ORSTOM. sér. Hydrobiol. 11 (4) : 291-295.

DEJOUX (C.), 1980 - Chironomides. In Flore et faune aquatiques de l'Afrique Sahelo-soudanienne. J.R. DURAND. C. LEVEQUE (Ed.). Initiations et Documents Techniques ORSTOM. 44. T. 2 : 583--616.

DEJOUX (C.), 1984 - Contribution à la connaissance des Chironomides d'Afrique de l'Ouest (Diptères, Nématocères). 3ème note. Rev. Hydrobiol. trop. 17(1):65-76.

DEJOUX (C.), 1984 - Contribution to the knowledge of West African Chironomidae (Diptera, Nematocera). Chironomids from the Guinean Republic. Aquatic Insects. 6(3):157-167.

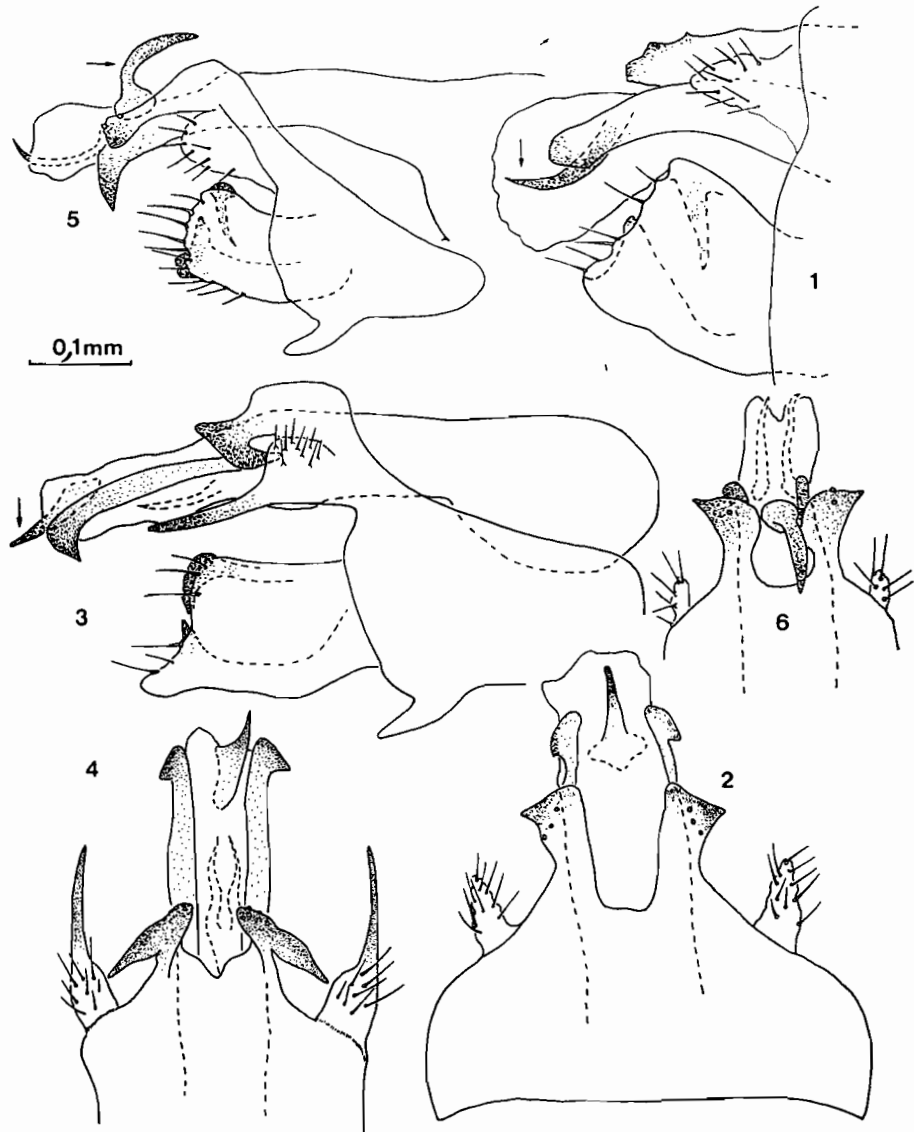

— *C. sassandrae*, genitalia, 1 : vue latérale, 2 : vue dorsale. *C. prodhoni*, genitalia, 3 : vue latérale, 4 : vue dorsale.
C. toubaensis, genitalia, 5 : vue latérale, 6 : vue dorsale

S Y S T E M A T I O U E

TRICHOPTERES

GIBON (F.-M.), 1982 - Quelques Trichoptères nouveaux d'Afrique Occidentale. Rev. fr. Ent. (n.s.) 4 (2): 72-76.

STATZNER (B.), GIBON (F.-M.), 1984 - A key to adult and immature Macronematinae (Insecta, Trichoptera) in the Ivory Coast (West Africa) with notes on their taxonomy and distribution. Rev. Hydrobiol. trop. 17 (2): 129-151.

GIBON (F.-M.), 1984 - Recherches sur les Trichoptères d'Afrique de l'Ouest, I Notes sur le genre Leptocerus. Rev. fr. Ent. (N.S.) 6 (4): 159-162.

GIBON (F.-M.), 1985 - Recherches sur les Trichoptères d'Afrique occidentale: 2 Stactobiini (Hydroptilidae) de Côte d'Ivoire. Rev. fr. Ent. (N.S.) 7 (4): 149-155.

GIBON (F.-M.), 1985 - Recherches sur les Trichoptères d'Afrique occidentale: 3 Philopotamidae de Côte d'Ivoire. Rev. Hydrobiol. trop. 18 (1): 23-30.

GIBON (F.-M.): Recherches sur les Trichoptères d'Afrique occidentale: 4 Notes sur le genre Trichosetodes. A paraître, Bull. Soc. Ent. Fr.

GIBON (F.-M.): Recherches sur les Trichoptères d'Afrique Occidentale: 5 Quelques espèces nouvelles du Haut bassin du Niger (Guinée). A paraître, Rev. Zool. Afr.

GIBON (F.-M.): Recherches sur les Trichoptères d'Afrique Occidentale: 6 Un Tinodes nouveau de Côte d'Ivoire. A paraître, Rev. fr. Ent. (N.S.).

GIBON (F.-M.): Recherches sur les Trichoptères d'Afrique Occidentale: 7- Two new Catoxvethira from Guinea. En préparation.

GIBON (F.-M.): Recherches sur les Trichoptères d'Afrique Occidentale: 8- Hydroptilini. En préparation.

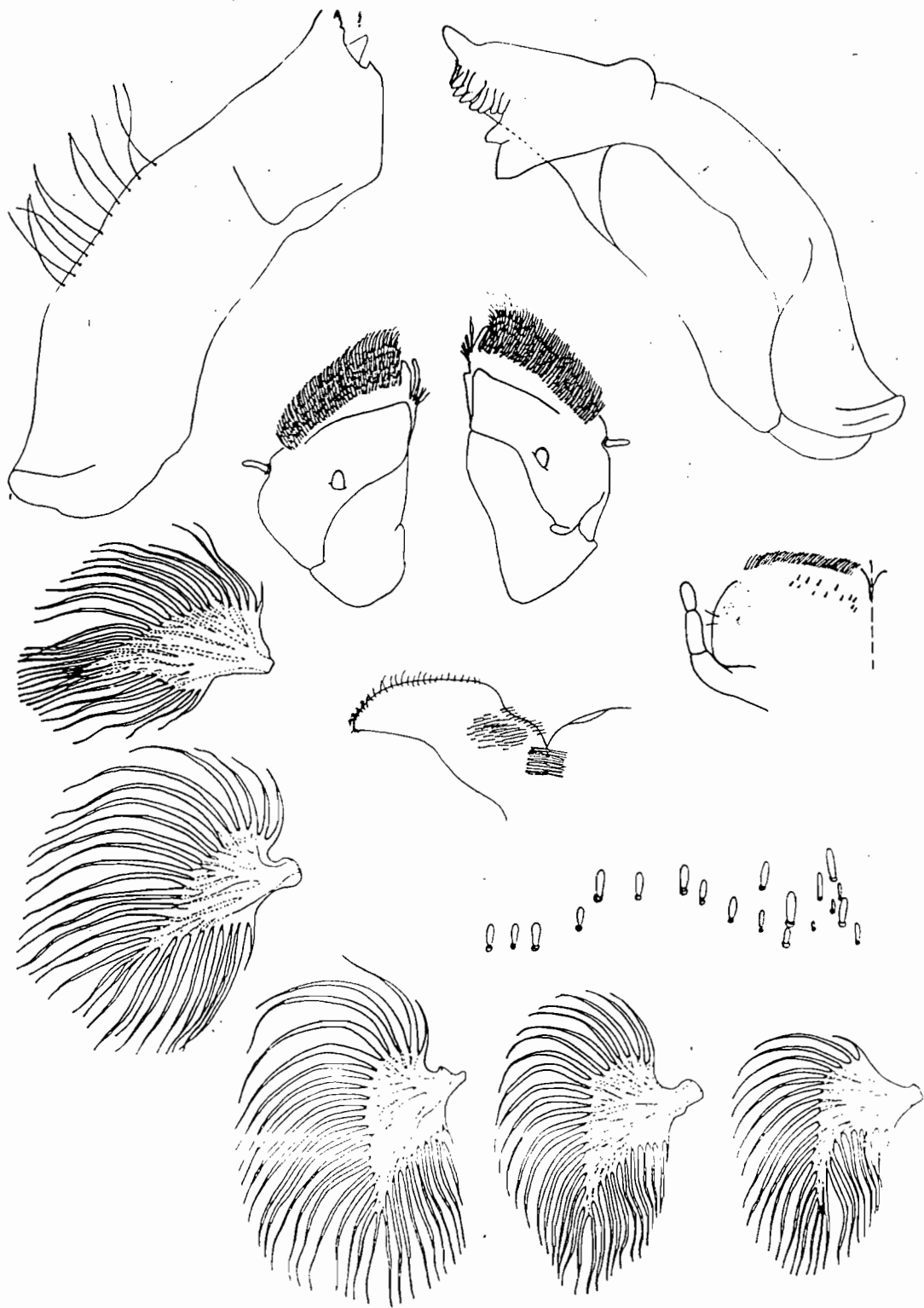

- Pièces buccales de Dicercomyzon Verrieriae.

SYSTEMATIQUE

EPHEMERES

ELOUARD (J.-M.), 1986 - Initiation à la systématique des Insectes aquatiques. I. Identification des larves de Tricorythidae au niveau du genre. Rapp. ORSTOM-Hydrobiol. Bamako n°10 : 5 p.

ELOUARD (J.-M.), 1986 - Initiation à la systématique des Invertébrés aquatiques. II. Identification des larves de Baetidae à un niveau taxinomique infra-familial. Rapp. ORSTOM-Hydrobiol. Bamako n°11 : 8 p.

AUTRES GROUPES

DEJOUX (C.), 1980 - Plécoptères. In Flore et faune aquatiques de l'Afrique Sahelo-soudanienne. J.R. DURAND, C. LEVEQUE (Ed.). Initiations et Documents techniques ORSTOM, 44. T.2 : 483-486.

ELOUARD (J.-M.), 1980 - La flore et la faune aquatique de l'Afrique sahélo-soudanienne. Diptères: caractères généraux, clé systématique et familles peu importantes. Tome II : 553-567.

ELOUARD (J.-M.), 1980 - La flore et la faune aquatique de l'Afrique sahélo-soudanienne. Planipennes. Tome II : 517-519.

OUVRAGES GENERAUX

ELOUARD (J.-M.), 1980 - La flore et la faune aquatique de l'Afrique sahélo-soudanienne. Glossaire des principaux termes entomologiques. Tome II: 394-402

ELOUARD (J.-M.), 1980 - La flore et la faune aquatique de l'Afrique sahélo-soudanienne. Clé des ordres d'Insectes. Tome II : 391-393.

DEJOUX (C.), ELOUARD (J.-M.), FORGE (P.), MASLIN (J.L.), 1982 - Catalogue iconographique des insectes aquatiques de Côte d'Ivoire. ORSTOM Bouaké, rapp. n°42, 178 p. multigr.

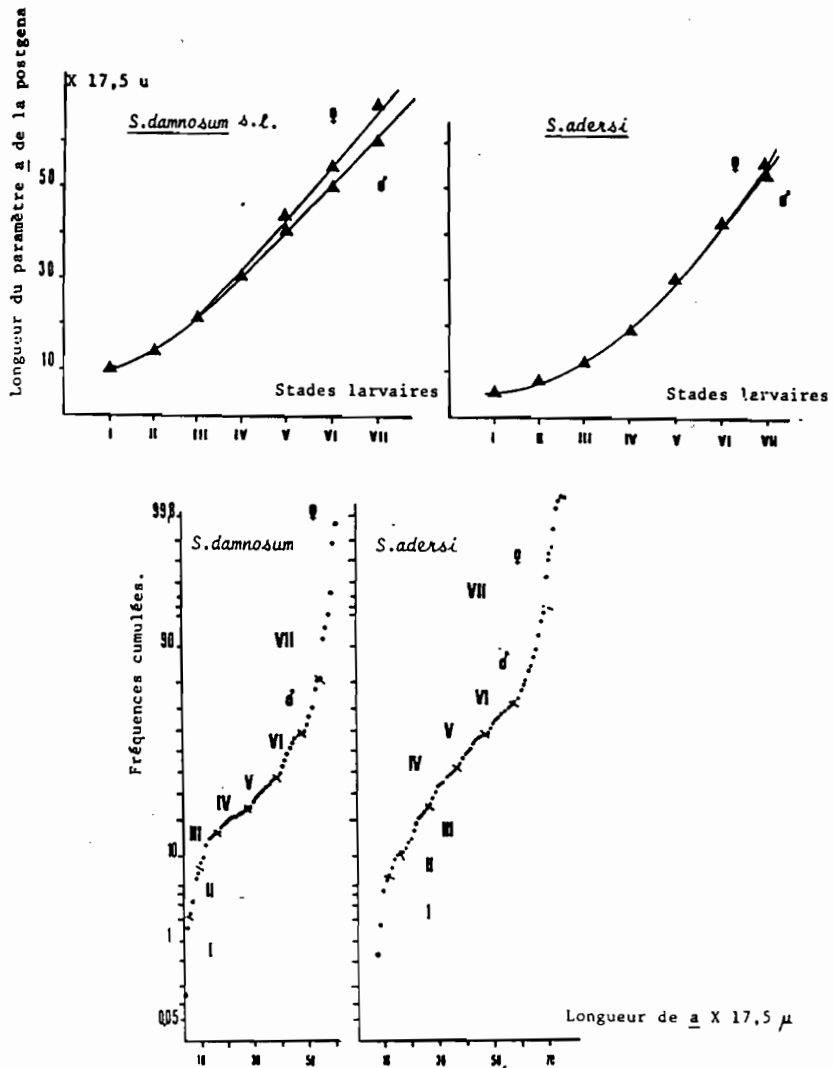

.Diagrammes probits des fréquences cumulées des valeurs du paramètre a chez *Simulium damnosum s.l.* et *S. adersi* .

. Courbes de croissance du paramètre a de la postgena établies à partir du mode principal de chaque stade larvaire . a : *S. damnosum s.l.*, b : *S. adersi* .

S Y S T E M A T I Q U E

FAUNISTIQUE

GIBON (F.-M.), TROUBAT (J.-J.), BIHOUM (M.), 1983 - Recherches sur la faune invertébrée benthique des cours d'eau non traités aux larvicides antisimuliidiens. Rapp. Lab. Hydrom. Bouaké n°50.

DEJOUX (C.), TROUBAT (J.-J.), 1981 - Prospection hydrobiologique de la région Sénégalienne dans le cadre de l'extension du programme de lutte contre l'onchocercose. I. Les Invertébrés aquatiques. ORSTOM Bouaké, rapp. n°45 p. multigr.

BIOMETRIE

ELOUARD (J.-M.), 1978 - Identification biométrique des stades larvaires de Simulium damnosum s.l. et de S. adersi (Diptera: Simuliidae). Tropenmed. Parasitol., 29(2) : 183-187.

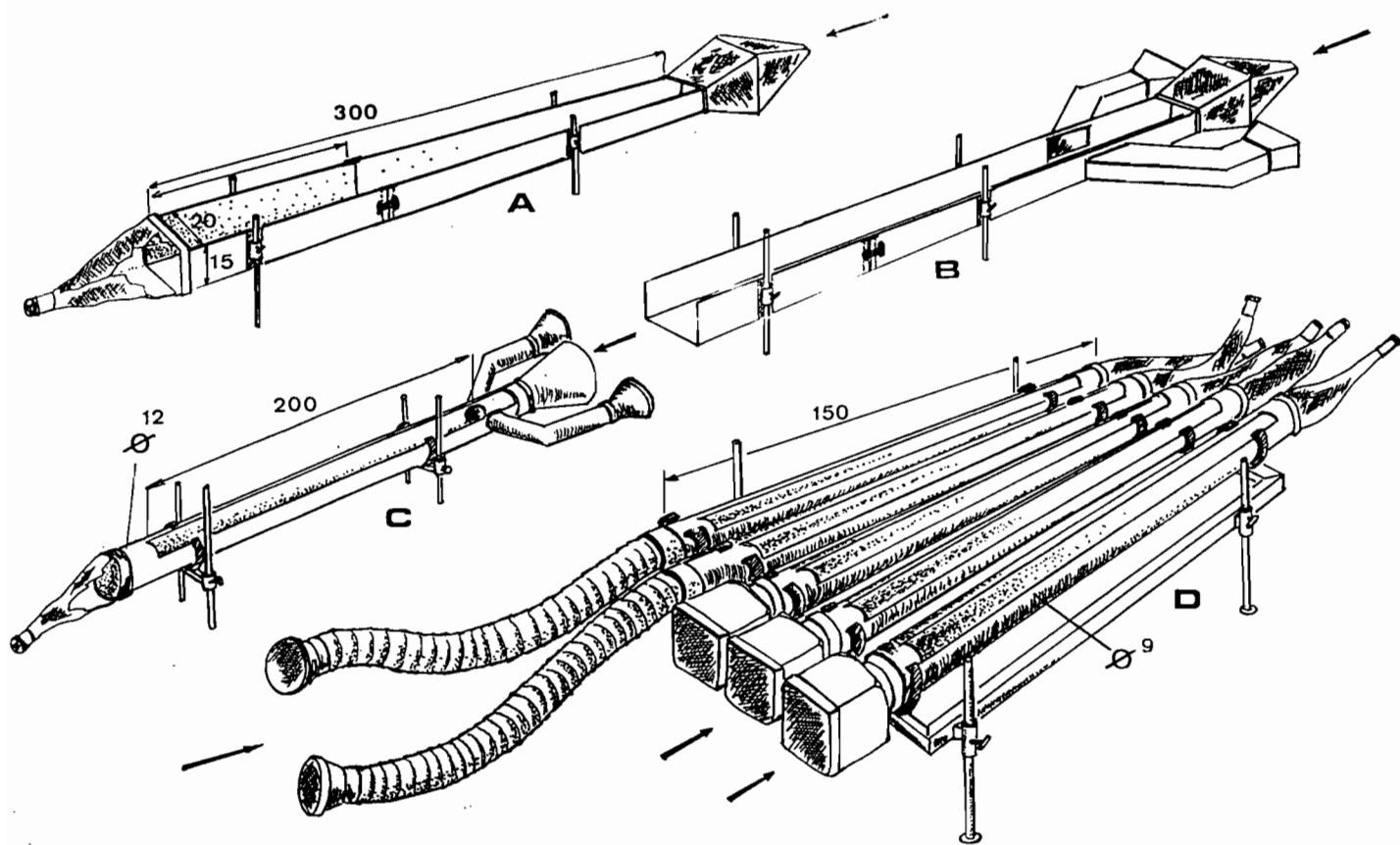

- Différents types de gouttières utilisées pour tester les insecticides sur la faune entomique non cible.

I N S E C T I C I D E S

TECHNIQUES DE TEST ET D'EVALUATION DE LA TOXICITE

DEJOUX (C.), 1975 - Nouvelle technique pour tester in situ l'impact de pesticides sur la faune aquatique non cible. Cah. ORSTOM, sér. Ent. méd. et Parasitol., 13 (2) : 75-80.

DEJOUX (C.), VENARD (P.), 1976 - Efficacité comparée de deux types de substrats artificiels. ORSTOM, Bouaké, rapp. n°3, 15 p. multigr.

TROUBAT (J.-J.), 1981 - Dispositif à gouttières multiples destiné à tester in situ la toxicité des insecticides vis-à-vis des invertébrés benthiques. Rev. Hydrobiol. trop., 14(2): 149-152.

DEJOUX (C.), JESTIN (J.-M.), TROUBAT (J.-J.), 1983 - Validité de l'utilisation d'un substrat artificiel dans le cadre de la surveillance écologique des rivières tropicales traitées aux insecticides antismuldiens. Rev. Hydrobiol. trop., 16(2): 181-194.

I N S E C T I C I D E S

ACTION DE L'ABATE (TEMEPHOS).

DEJOUX (C.), TROUBAT (J.-J.), 1974 - Action in situ de l'Abate sur la faune aquatique non cible. Toxicité à moyen terme en milieu tropical. ORSTOM ; N'Djamena, 51 p. multigr.

DEJOUX (C.), TROUBAT (J.-J.), 1975 - Toxicité pour la faune non cible de quelques formulations d'insecticides organophosphorés et de leurs constituants. ORSTOM, N'Djamena, 24 p. multigr.

DEJOUX (C.), TROUBAT (J.-J.), 1976 - Toxicité comparée de deux insecticides organophosphorés sur la faune aquatique non cible en milieu tropical. ORSTOM, Bouaké, rapp. n°1, 60 p. multigr.

DEJOUX (C.), ELOUARD (J.-M.), 1977 - Action de l'Abate sur les invertébrés aquatiques. I. Cinétique du décrochement à court et moyen terme. Cah. ORSTOM, sér. Hydrobiol., 11 (3) ; 217-230.

DEJOUX (C.), 1977 - Action de l'Abate sur les invertébrés aquatiques. III. Effets des premiers traitements de la Bagoé. ORSTOM, Bouaké, rapp. n°14, 31 p. multigr.

DEJOUX (C.), 1977 - Action de l'Abate sur les invertébrés aquatiques. IV. Devenir des organismes dérivants à la suite des traitements. ORSTOM, Bouaké, rapp. n°15, 12 p. multigr.

DEJOUX (C.), 1978 - Action de l'Abate sur les invertébrés aquatiques. V. Effets des premiers traitements de la Maraoué. ORSTOM, Bouaké, rapp. n°19, 9 p. multigr.

DEJOUX (C.), 1978 - Toxicité comparée, pour les invertébrés aquatiques tropicaux de deux formulations de téméphos. Abate Procida 200 CE - Abate Cyanamid 200 CE, lot 73. ORSTOM, Bouaké, rapp. n°24 ; 27 p. multigr.

Cheumatopsyche falcifera

Station I. Expérience B

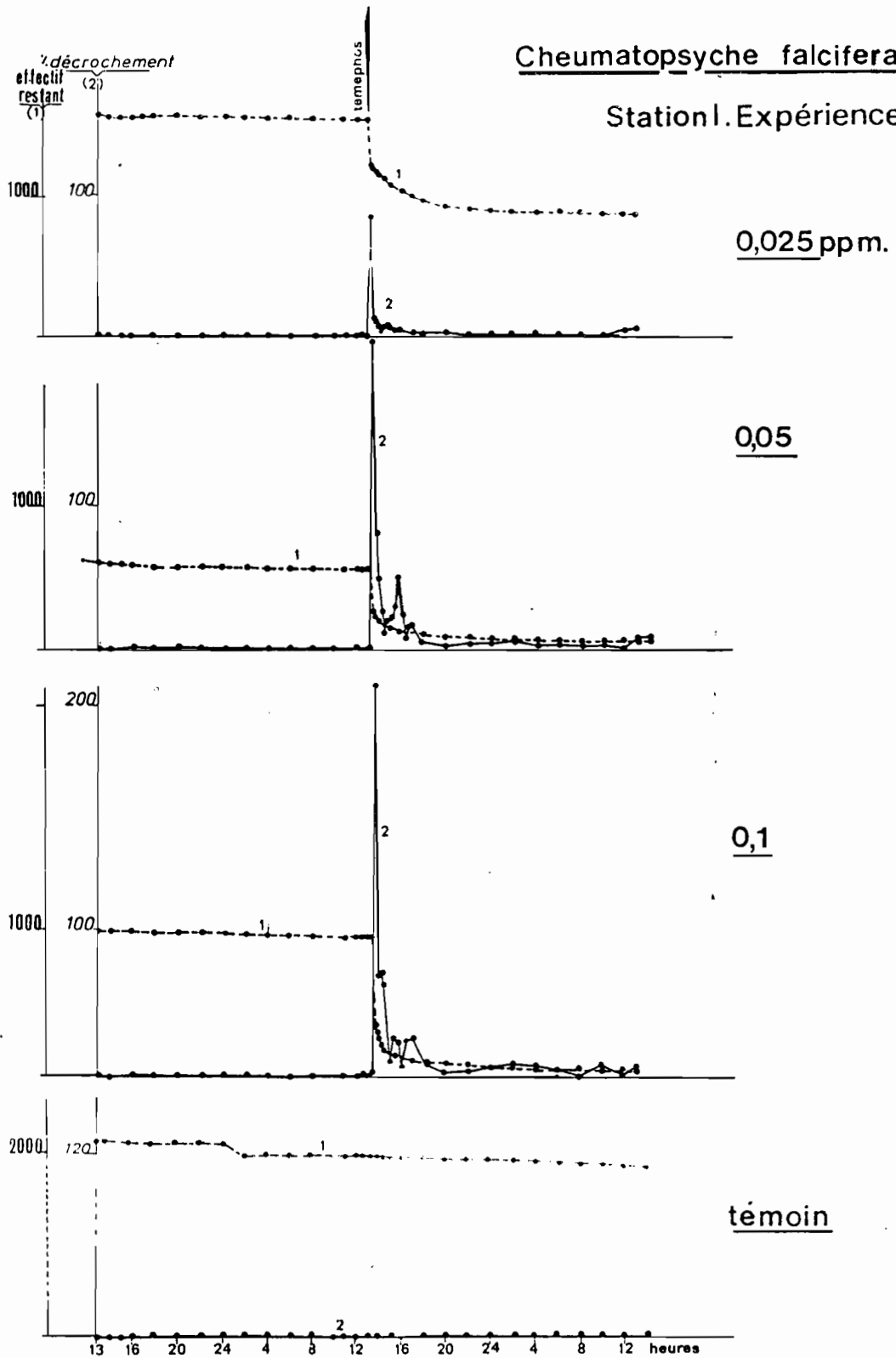

- Cinétique de décrochement de Cheumatopsyche falcifera en fonction de trois concentrations d'Abate.

I N S E C T I C I D E S

ABATE (suite)

DEJOUX (C.), 1978 - Action de l'Abate sur les invertébrés aquatiques. VI. Effets des premiers traitements du Sassandra. ORSTOM, Bouaké, rapp. n°25, p. multigr.

DEJOUX (C.), ELOUARD (J.-M.), JESTIN (J.-M.), GIBON (F.M.), TROUBAT (J.-J.), 1980 - Action du Téméphos (Abate) sur les invertébrés aquatiques VIII - Mise en évidence d'un impact à long terme après 6 années de surveillance. ORSTOM Bouaké, rapp. n°36, 60 p. multigr.

DEJOUX (C.), 1983 - Utilisation du Téméphos en campagne de lutte contre Simulium damnosum en Afrique de l'Ouest. Impact des premiers cycles de traitement sur le milieu aquatique. Rev. Hydrobiol., Trop., 16 (1).

ELOUARD (J.-M.), 1975 - Effets toxiques sur la faune non-cible de l'Abate standard Procida épanché lors d'un surdosage accidentel. Rapp. multigr., 147/ORSTOM/1975 : 15 p.

ELOUARD (J.-M.), FORGE (P.), 1977 - Action de l'Abate sur les Invertébrés aquatiques. II - Effet d'un mois de suspension des traitements sur la faune aquatique du gîte Gréchan (Léraba). Rapp. ORSTOM-Bouaké n°13 : 18 p.

ELOUARD (J.-M.), TROUBAT (J.-J.), 1979 - Action de l'Abate (téméphos) sur les Invertébrés aquatiques. VII. Effets des premiers traitements de la basse Maraoué. Rapp. multigr. ORSTOM-Bouaké 29 : 35 pp.

ELOUARD (J.-M.), DEJOUX (C.), TROUBAT (J.-J.), 1979 - Les peuplements d'Invertébrés benthiques de la Maraoué avant son traitement au téméphos. II. Pollutions ponctuelles par pesticides d'origines diverses. Rapp. multigr. ORSTOM-Bouaké 29 : 35 pp.

ELOUARD (J.-M.), DEJOUX (C.), TROUBAT (J.-J.), MASLIN (J.-L.), 1979 - Les peuplements d'Invertébrés benthiques de la Maraoué avant son traitement au téméphos. Equilibres faunistiques. Texte et graphiques (2 tomes). Rapp. multigr. ORSTOM-Bouaké 28 : 150 pp.

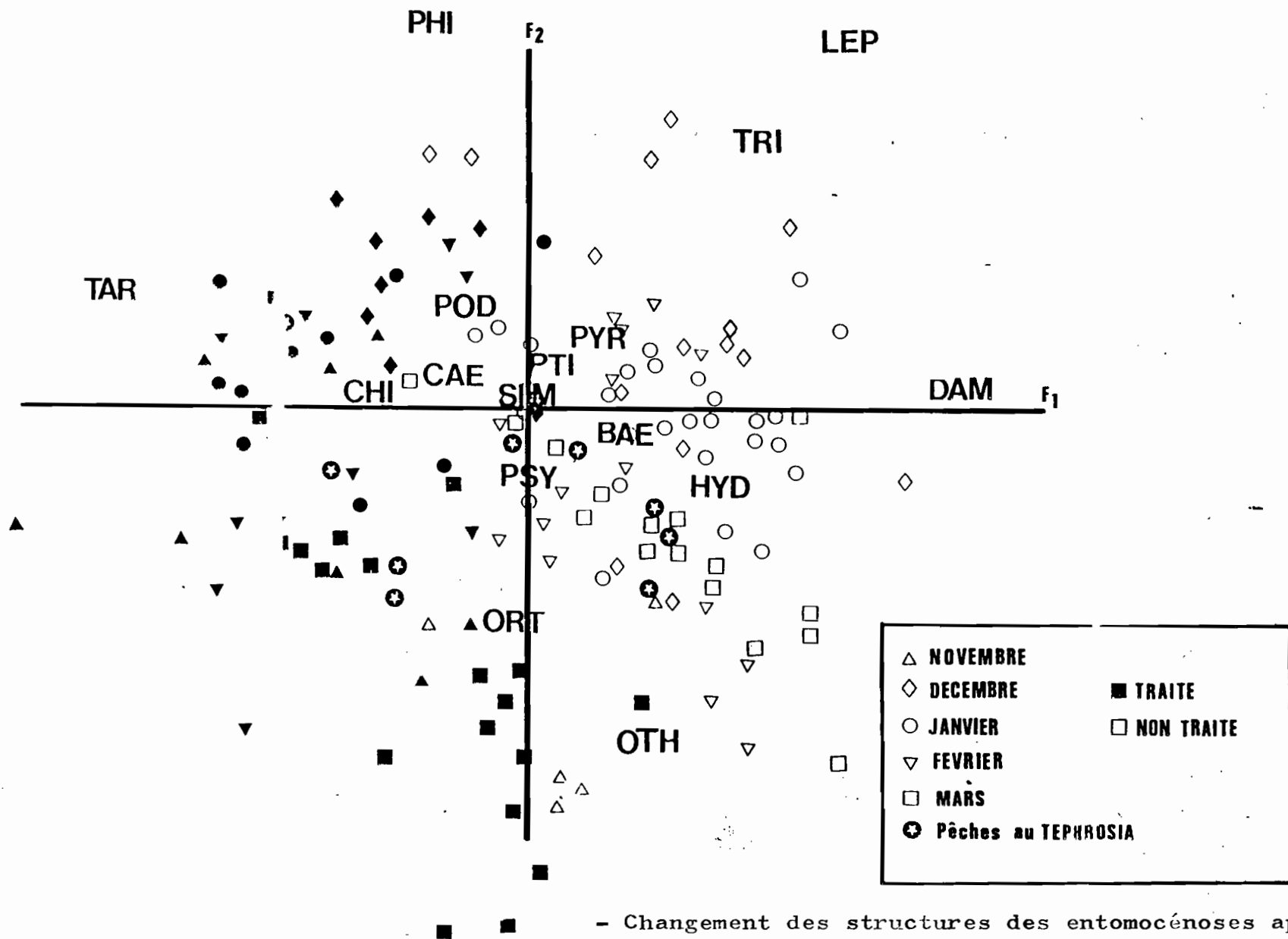

- Changement des structures des entomocénoses après traitement des rivières au téméphos.

(Analyse factorielle des correspondances).

I N S E C T I C I D E S

ABATE (suite)

ELOUARD (J.-M.), JESTIN (J.-M.), 1982 - Impact of the temephos on the non target fauna. A. Utilisation of correspondance analysis for studying surveillance data collected in the onchocerciasis control programme. Rev. Hydrobiol. trop., 15(1) : 23-31.

ELOUARD (J.-M.), JESTIN (J.-M.), 1983 - Impact du téméphos (Abate) sur les Invertébrés non cibles. B. Un indice biécénotique pour mesurer l'action du téméphos sur la faune lotique non cible des rivières traitées dans le cadre du Programme de Lutte contre l'Onchocercose. Rev. Hydrobiol. trop., 16 (4) : 341-351.

ELOUARD (J.-M.), 1983 - Impact d'un insecticide organophosphoré (le téméphos) sur les entomocénoses associées aux stades préimaginaux du complexe Simulium damnosum Theobald (Diptera : Simuliidae). Thèse de Doctorat d'Etat, Université Paris XI, centre d'Orsay, 576 pp.

ELOUARD (J.-M.), 1983 - Conclusions générales sur l'impact d'un insecticide organophosphoré (le téméphos) sur les entomocénoses associées aux stades préimaginaux du complexe Simulium damnosum Theobald (Diptera : Simuliidae). Rapp. ONCHO/VCU : 30 pp.

GIBON (F.-M.), TROUBAT (J.-J.), 1982 - Effets du Téméphos sulfone sur les invertébrés aquatiques I: Toxicités comparées du téméphos et du téméphos sulfone. Rapp. Lab. Hydrob. Bouaké n°48, 13p.

I N S E C T I C I D E S

CHLORPHOXIME

DEJOUX (C.), GIBON (F.M.), TROUBAT (J.-J.), 1981 - Impact de six semaines de traitement au Chlorphoxim sur les invertébrés du bassin du Bandama. ORSTOM Bouaké, rapp. n°41, 27 p. multigr.

GIBON (F.-M.), TROUBAT (J.-J.), 1980 - Effets d'un traitement au chlorphoxim sur la dérive des invertébrés benthiques. Rapp. Lab. Hydrom. Bouaké n°37, 14p.

DEJOUX (C.), GIBON (F.M.), LARDEUX (F.), QUATTARA (A.), 1982 - Estimation de l'impact du traitement au Chlorphoxim de quelques rivières de Côte d'Ivoire durant la saison des pluies 1981. ORSTOM Bouaké, rapp. n°47, 62 p. multigr.

BACILLUS THURINGIENSIS ISRAELENسيس (B.t.).

DEJOUX (C.), 1979 - Recherches préliminaires concernant l'action de Bacillus thuringiensis israelensis de Barjac sur la faune d'invertébrés d'un cours d'eau tropical. WHO/VBC/ 79 - 721, 11 p.

GIBON (F.-M.), ELOUARD (J.-M.), TROUBAT (J.-J.), 1980 - Action du Bacillus thuringiensis var. israelensis sur les invertébrés aquatiques, I: Effets d'un traitement expérimental de la Maraoué. Rapp. Lab. Hydrom. Bouaké n°38, 11p.

TROUBAT (J.-J.), GIBON (F.-M.), WONGBE (A.I.), BIHOUM (M.), 1982 - Action du Bacillus thuringiensis Berliner H14 sur les invertébrés aquatiques, II: Effets d'un épandage sur le cycle de dérive et les densités d'insectes benthiques. Rapp. Lab. Hydrom. Bouaké n°48, 17p.

DEJOUX (C.), GIBON, YAMEOGO, 1985 - Toxicité pour la faune non-cible de quelques insecticides nouveaux utilisés en milieu aquatique tropical: IV. Le Bacillus thuringiensis var. israelensis. Rev. Hydrobiol. trop., 18(1): 31-49.

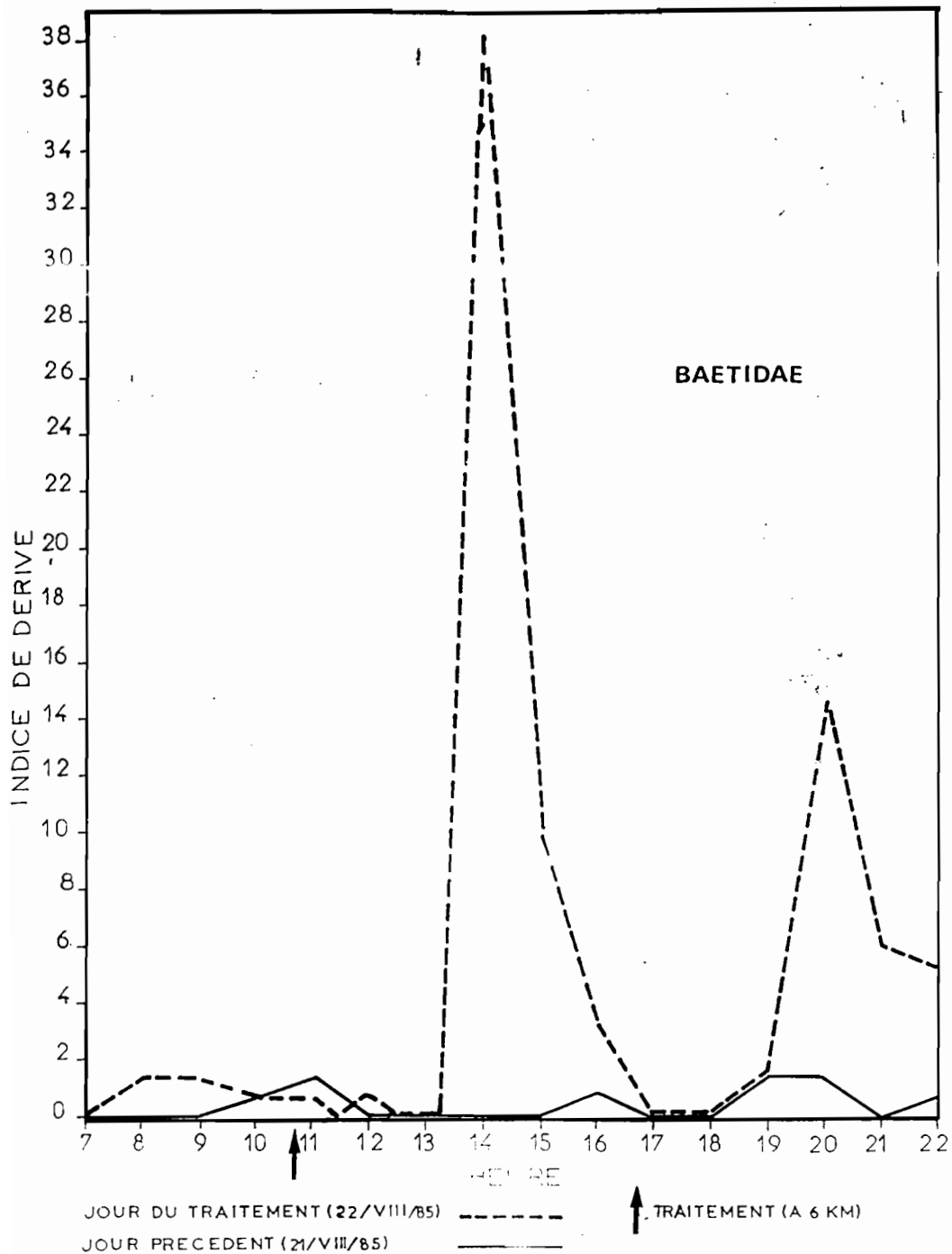

FIG. 4 INDICES DE DERIVE DES BAETIDAE, AVANT ET APRES LE PREMIER TRAITEMEMENT A SOUROUKODOUGOU

- Traitement du Bandama au Carbosulfan.

I N S E C T I C I D E S

PERMETHRINE

GIBON (F.-M.), BIHOUM (M.), 1984 - Effets sur la faune aquatique non cible d'un traitement expérimental à la perméthrine pour lutter contre les adultes de Simulium damnosum s.l. Rapp. Lab. Hydrob. Bamako n°1, 7 pages.

ELOUARD (J.-M.), HIDEUX (P.) 1984 - Test à moyen terme de la toxicité de la permethrine épandue sur le Sassandra dans le cadre du Programme de lutte contre l'Onchocercose. I. Quatre premières semaines de traitement. Rapp. ORSTOM Hydrobiologie Bamako n°3 : 74 p.

TROUBAT (J.-J.), BIHOUM (M.), 1985 - Test à moyen terme de la toxicité de la permethrine épandue sur le Sassandra dans le cadre du Programme de Lutte contre l'Onchocercose. II. Septième et huitième semaine de traitement sur le Sassandra. Rapp. Lab. Hydrobiol. Bamako n°4.

DELTAMETHRINE

GIBON (F.-M.), BIHOUM (M.), 1984 - Effets sur la faune aquatique non cible d'un traitement larvicide antisimulidien à la deltaméthrine. Rapp. Lab. Hydrob. Bamako n°2, 8 pages.

DEJOUX (C.), 1983 - Toxicité pour la faune aquatique de quelques nouveaux insecticides. III. La deltaméthrine. Rev. Hydrobiol. trop., 16(3): 263-275.

CARBOSULFAN

SCHORSCHER (J.), 1985 - Test à moyen terme de la toxicité du Carbosulfan épandue sur le Bandama blanc dans le cadre du Programme de Lutte contre l'Onchocercose. Rapp. ORSTOM Hydrobiol. Bamako n°8, p.

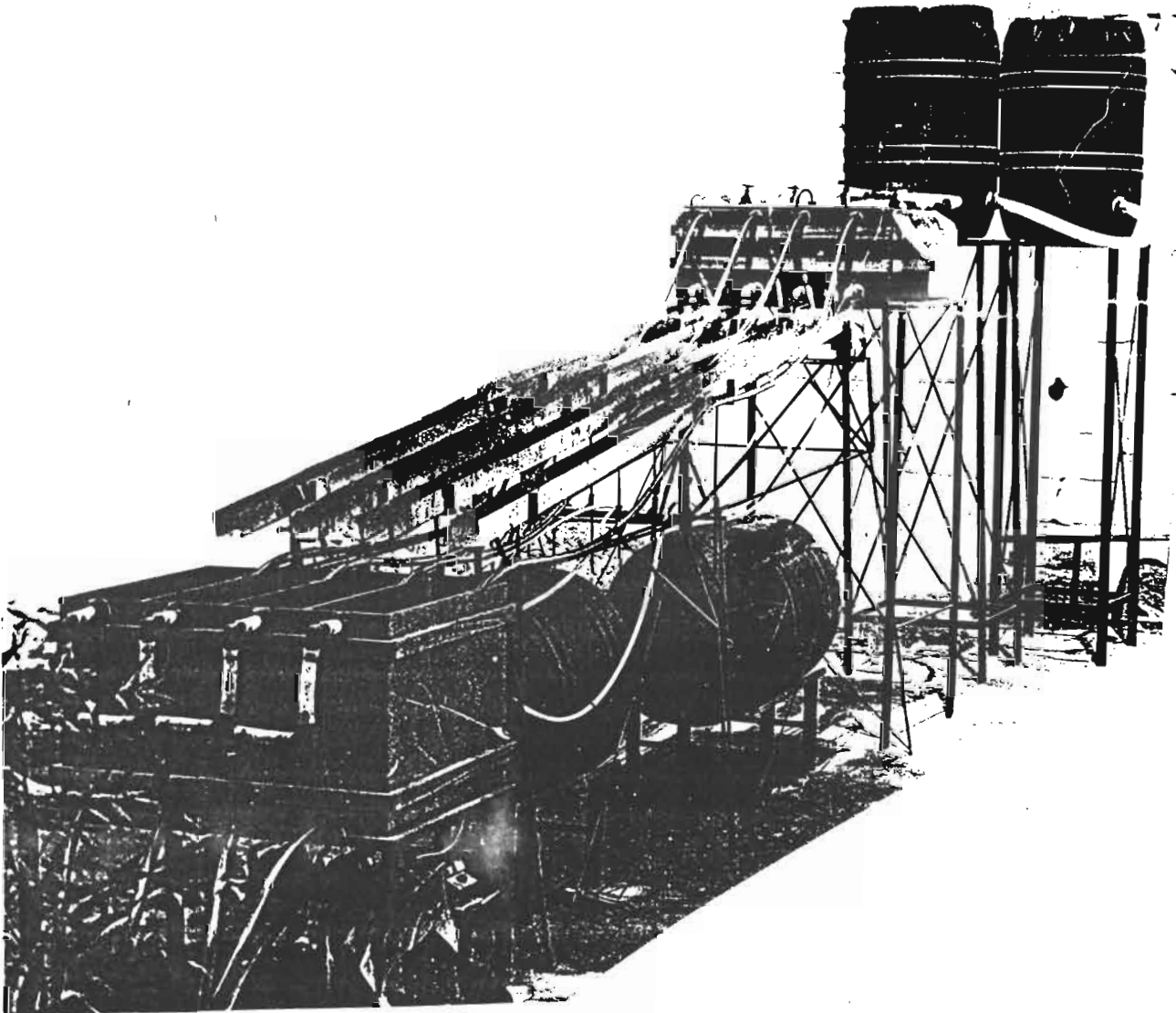

Fluvarium servant à élever les Insectes aquatiques dans le but de tester les insecticides régulateurs de croissance (IGR'S).

I N S E C T I C I D É S

INSECTICIDES REGULATEURS DE CROISSANCE (IGRs).

ELOUARD (J.-M.), 1985 - Proposition d'un protocole pour tester les régulateurs de croissance (IGR) sur les invertébrés benthiques dans le cadre du Programme de Lutte contre l'Onchocercose. Rapp. ORSTOM Hydrobiol. Bamako, 6 p.

HIDEUX (P.), 1985 - Test des insecticides régulateurs de croissance (IGRs) sur l'entomofaune aquatique. Première phase: construction et mise au point d'un appareil de mise en survie des organismes. Rapp. ORSTOM Hydrobiol. Bamako, 10 p.

HIDEUX (P.), 1985 - Test des insecticides régulateurs de croissance sur la faune non-cible. II. Mise en élevage de la faune entomique non-cible en vue de tester les IGRs. Rapp. ORSTOM Hydrobiol. Bamako n°7, 21 p.

I N S E C T I C I D E S

AUTRES INSECTICIDES.

DEJOUX (C.), TROUBAT (J.-J.), 1973 - Etude en laboratoire de la toxicité sur la faune non cible de nouveaux insecticides employés en lutte anti-simulies. 1ère partie. Action sur les insectes, les batraciens et sur Bulinus forskalii (mollusque). ORSTOM, N'Diamena, 30 p. multigr.

DEJOUX (C.), 1975 - Action du molluscicide "Frescon" sur certains éléments de la faune non cible des lacs tropicaux. Cah. ORSTOM, sér. Ent. méd. et Parasitol., 13 (2) : 81-83.

DEJOUX (C.), MENSAH (G.), TROUBAT (J.-J.), 1979 - Toxicité pour la faune aquatique non cible de nouveaux insecticides anti-simulidiens. ORSTOM, Bouaké, rapp. n° 27, 56 p. multigr.

DEJOUX (C.), TROUBAT (J.-J.), 1982 - Toxicité pour la faune aquatique non cible de quelques larvicides antisimulidiens. II. L'actellic RM 20. Rev. Hydrobiol., Trop., 15 (2) : 151-156.

TROUBAT (J.-J.), LARDEUX (F.), 1982 - Toxicité pour la faune aquatique de quelques larvicides antisimulidiens. I. Le GH 74 R. Rev. Hydrobiol. trop., 15(1) : 15-21.

ELOUARD (J.M.), DEJOUX (C.), TROUBAT (J.-J.), 1982 - Action du Iephosia vogelii (Leguminosae) employé dans les pêches traditionnelles sur les Invertébrés benthiques de la Maraoué (Côte d'Ivoire). Rev. Hydrobiol. trop., 15(2) : 176-178.

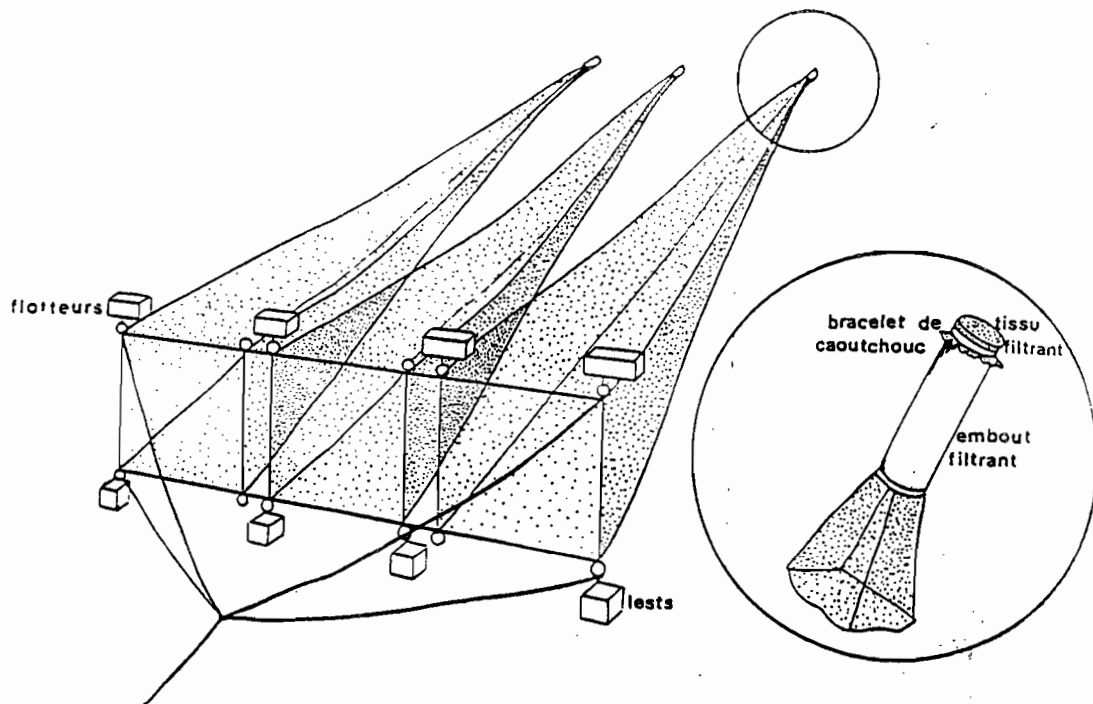

· Schéma du filet triple utilisé pour prélever la faune dérivante.

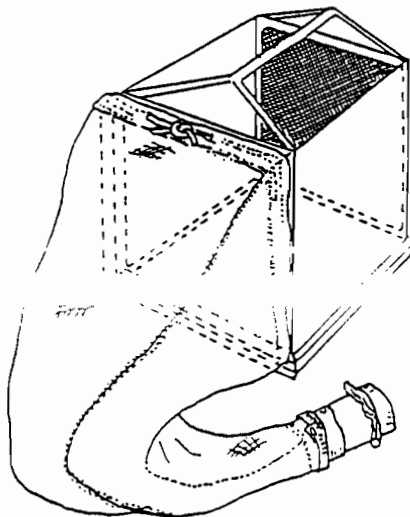

.- Schéma de l'échantillonneur de Surber utilisé dans la récolte de la faune saxicole.

I N S E C T I C I D E S

SURVEILLANCE : ARTICLES GENERAUX

DEJOUX (C.), 1978 - Pesticide toxicity. Field evaluation at small and medium scale. WHO. OCP/SWG/, 78-79, 5 p. multigr.

DEJOUX (C.), 1978 - Impact of insecticide treatments against *Simulium* larvae, on the non-target fauna. WHO, OCP/SWG/, n° 10, 8 p. multigr.

DEJOUX (C.), 1979 - Traitement des écosystèmes lotiques tropicaux aux insecticides organophosphorés. Risques pour l'environnement. Verh. Internat. Verein. Limnol., 20 : 2708-2713.

DEJOUX (C.), 1979 - Emploi des pesticides et pollution des eaux continentales tropicales. C.R. du Congrès de Marseille sur la lutte contre les insectes en milieu tropical. II : 859-872.

DEJOUX (C.), ELOUARD (J.-M.), LEVEQUE (C.), TROUBAT (J.-J.), 1979 - La lutte contre *Simulium damnosum* en Afrique de l'Ouest et la protection du milieu aquatique. C.R. du Congrès de Marseille sur la lutte contre les insectes en milieu tropical. II. 873-883.

DEJOUX (C.), 1980 - Effets marginaux de la lutte chimique contre *Simulium damnosum*. Techniques d'étude. ORSTOM Bouaké. rapp. n°35. 64 p. multigr.

DEJOUX (C.), GUILLET (P.), 1980 - Evaluation of new Blackfly larvicides for use in onchocerciasis control in West Africa. WHO/VBC/ 80. 783. 19 p.

DEJOUX (C.), LEVEQUE (C.), 1980 - La surveillance de l'environnement aquatique dans le cadre de l'extension du programme de lutte contre l'onchocercose en Sénégal. ORSTOM Bouaké. rapp. n°35. 12 p. multigr.

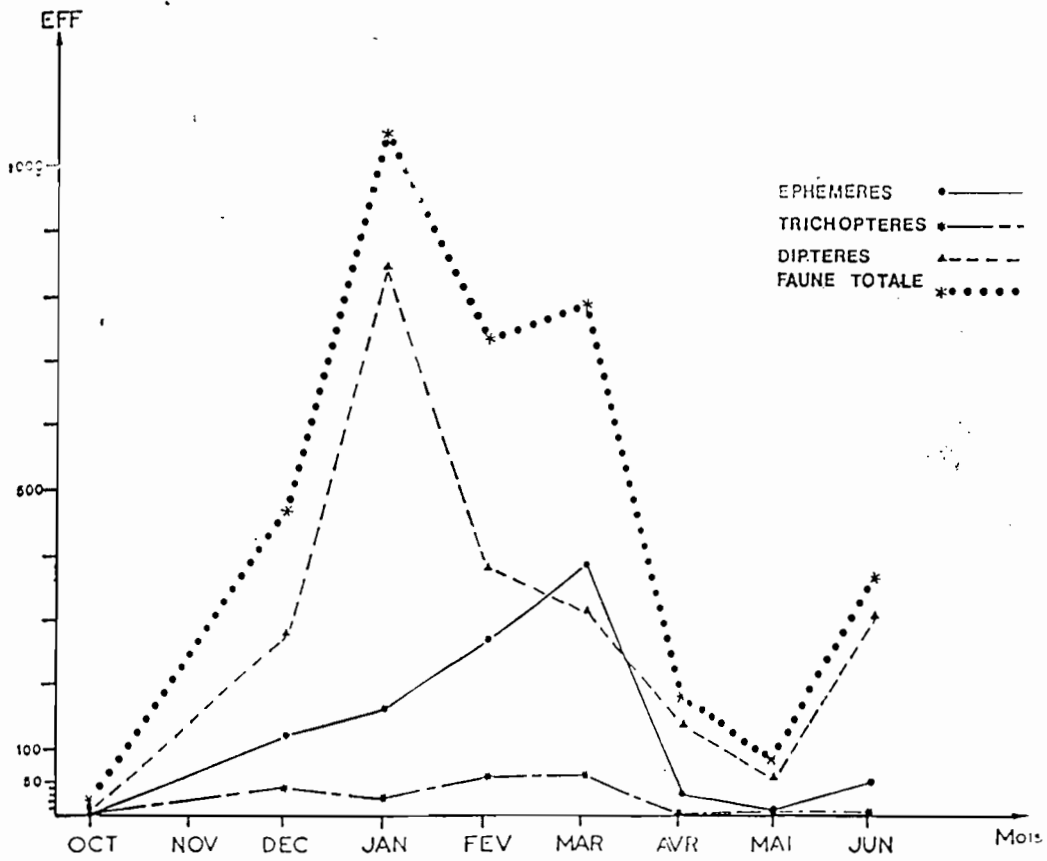

Variations annuelles des effectifs de la faune saxicole sur le Milo

I N S E C T I C I D E S

SURVEILLANCE SUR LE TERRAIN

GIBON (F.-M.), 1986 - Rapport de mission au TOGO. Surveillance de l'environnement aquatique. Rapp. ORSTOM Hydrobiol. Bamako n°14, 25 p.

SCHORSCHER (J.), 1986 - Surveillance intensive de la faune invertébrée des bassins de l'Oti, de l'Asukawkaw/ Wawa et de la Pru (Ghana). Rapp. ORSTOM Hydrobiol. Bamako n°15: p.

DIVERS

ELOUARD (J.-M.), 1983 - Reflexion sur les potentialités de recolonisation des biefs traités aux insecticides. Rapp. ONCHO/VCU, 16 pp.

ELOUARD (J.-M.), 1984 - Proposed protocol for evaluating the short-term effect on the non-target fauna of new insecticides for *Simulium* control. OCP/VCU/HYBIO, 84-17: 106 pp.

ELOUARD (J.-M.), GIBON (F.-M.), 1983 - Incidence sur la faune entomique non-cible de l'emploi alterné de trois insecticides (téméphos, chlophoxime et B.t. H14) pour lutter contre les larves de *Simulium damnosum* s.l. Rapp. WHO-VBC-ONCHO, 39 p.

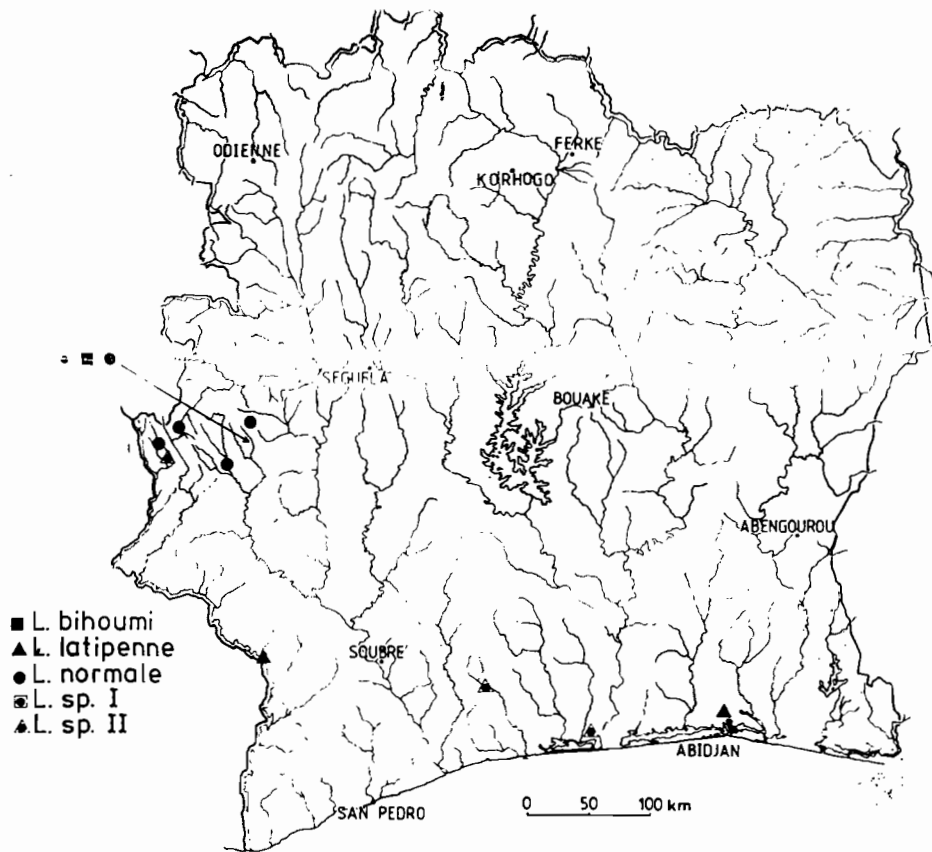

— Distribution of *Leptonema*
 Distribution de *Leptonema*

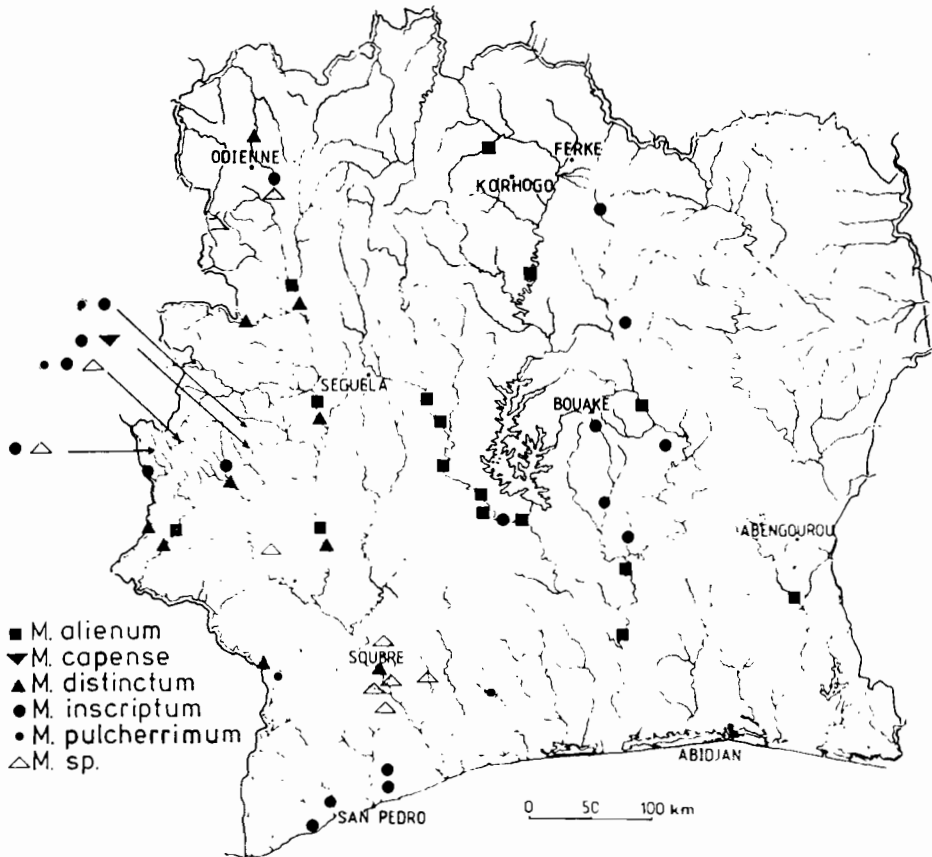

— Distribution of *Macrostemum*
 Distribution de *Macrostemum*

ECOLOGIE

METHODOLOGIE

DEJOUX (C.), VENARD (P.), 1976 - Efficacité comparée de deux types de substrats artificiels. ORSTOM, Bouaké, rapp. n°3, 15 p. multigr.

DEJOUX (C.), JESTIN (J.-M.), TROUBAT (J.-J.), 1983 - Validité de l'utilisation d'un substrat artificiel dans le cadre de la surveillance écologique des rivières tropicales traitées aux insecticides antismulidiens. Rev. Hydrobiol. trop., 16(2):181-194.

ELOUARD (J.-M.), 1983 - Technique d'échantillonnage des stades préimaginaux des espèces du complexe Simulium damnosum. Rapp. ONCHO/VCU : 5 pp.

ELOUARD (J.-M.), 1984 - Un nouveau type de substrat artificiel de surface pour échantillonner la faune invertébrée lotique. Rev. Hydrobiol. trop., 17 (1) : 77-81

TROUBAT (J.-J.), 1975 - Un échantillonneur de crevettes d'eau douce en milieu herbier. Cah. ORSTOM, sér. hydrobiol., 9(4): 291-294.

LARDEUX (F.), TROUBAT (J.-J.), 1981 - De l'incidence de la durée d'immersion des filets, sur l'estimation de l'intensité de dérive de jour. Rapp. ORSTOM, lab. Hydrobiol. Bouaké n°44: 9 p.

TROUBAT (J.-J.), 1981 - Dispositif à gouttières multiples destiné à tester in situ la toxicité des insecticides vis-à-vis des invertébrés benthiques. Rev. Hydrobiol. trop., 14(2): 149-152.

ELOUARD (J.-M.), 1978 - Identification biométrique des stades larvaires de Simulium damnosum s.l. et de S. adersi (Diptera: Simuliidae). Tropenmed. Parasitol., 29(2) : 183-187.

SERVICE (M.W.), ELOUARD (J.-M.), 1980 - Serological identification of the predators of the Simulium damnosum complex in Ivory Coast. Bull. Entomol. Reser., 70 : 657-663.

S. damnosum

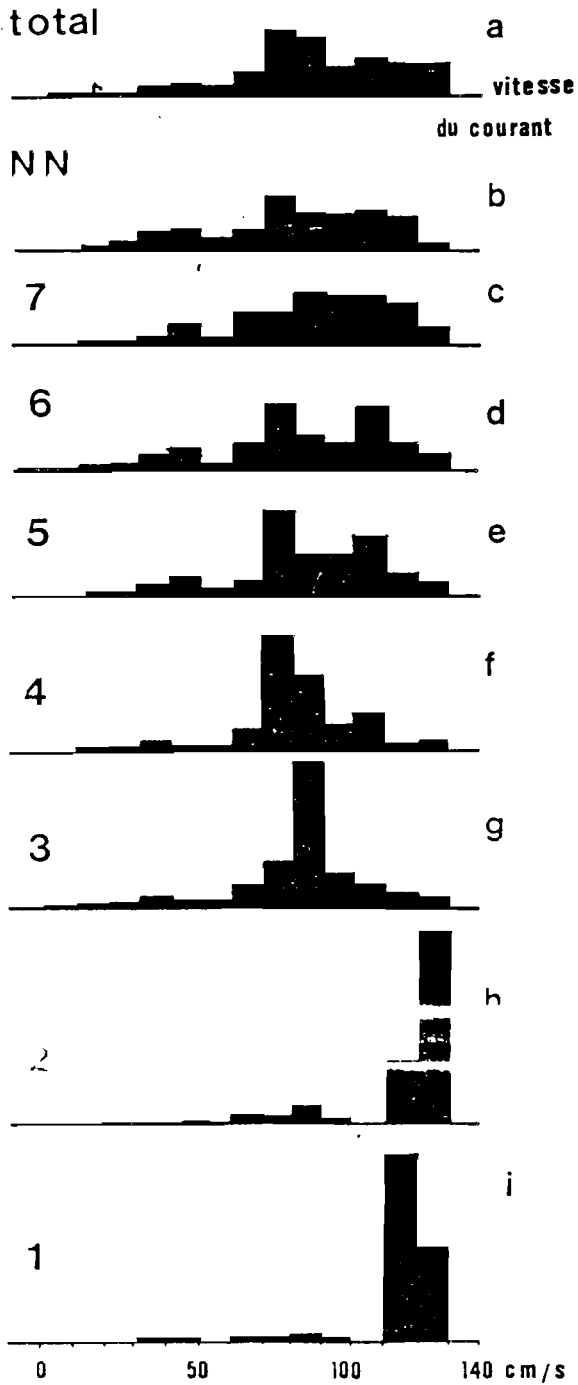

.- Histogramme de distri-
 des fréquences relatives des popu-
 lations préimaginales de *S. damnosum*
 s.l. en fonction des vitesses du
 courant partitionnées en 14 classes
 de 10 en 10 cm/s. Fig. 30 a : Popu-
 lation totale, les stades conlonées,
 Fig. 30 b à i : distribution des
 différents stades préimaginaux.
 Les jeunes larves sont sténorhé-
 philes et rhéobiontes, les larves
 âgées sont euryrhéophiles et
 rhéobiontes.

E C O L O G I E

ELOUARD (J.-M.), 1983 - Bioécologie des stades préimaginaux du complexe *Simulium damnosum*. Synthèse des recherches effectuées dans le cadre du Programme de Lutte contre l'Onchocercose. Rapp. ONCHO/VCU : 9 pp.

ELOUARD (J.-M.), GIBON (F.), 1983 - Compétition interspécifique entre les stades préimaginaux de quelques espèces de Simulies ouest africaines. Coll. Allocation et partage des ressources, ENS Paris, novembre 1983 : 10 pp.

DEJOUX (C.), ELOUARD (J.-M.), FORGE (P.), JESTIN (J.-M.), 1981 - Mise en évidence de la microdistribution des invertébrés dans les cours d'eau tropicaux. Incidence méthodologique pour la recherche d'une pollution à long terme par insecticides. Rev. Hydrobiol., Trop., 14 (3° : 253-262).

GIBON (F.-M.), STATZNER (B.), 1985 - Longitudinal zonation of lotic insects in the Bandama river system (Ivory Coast). Hydrobiologia 122: 61-64.

ELOUARD (J.-M.), FORGE (P.), 1977 - Horaire nycthéral d'émergence de quelques espèces d'Ephéméroptères de Côte d'Ivoire. Cah. ORSTOM, sér. Hydrobiol., 11(2) : 179-183.

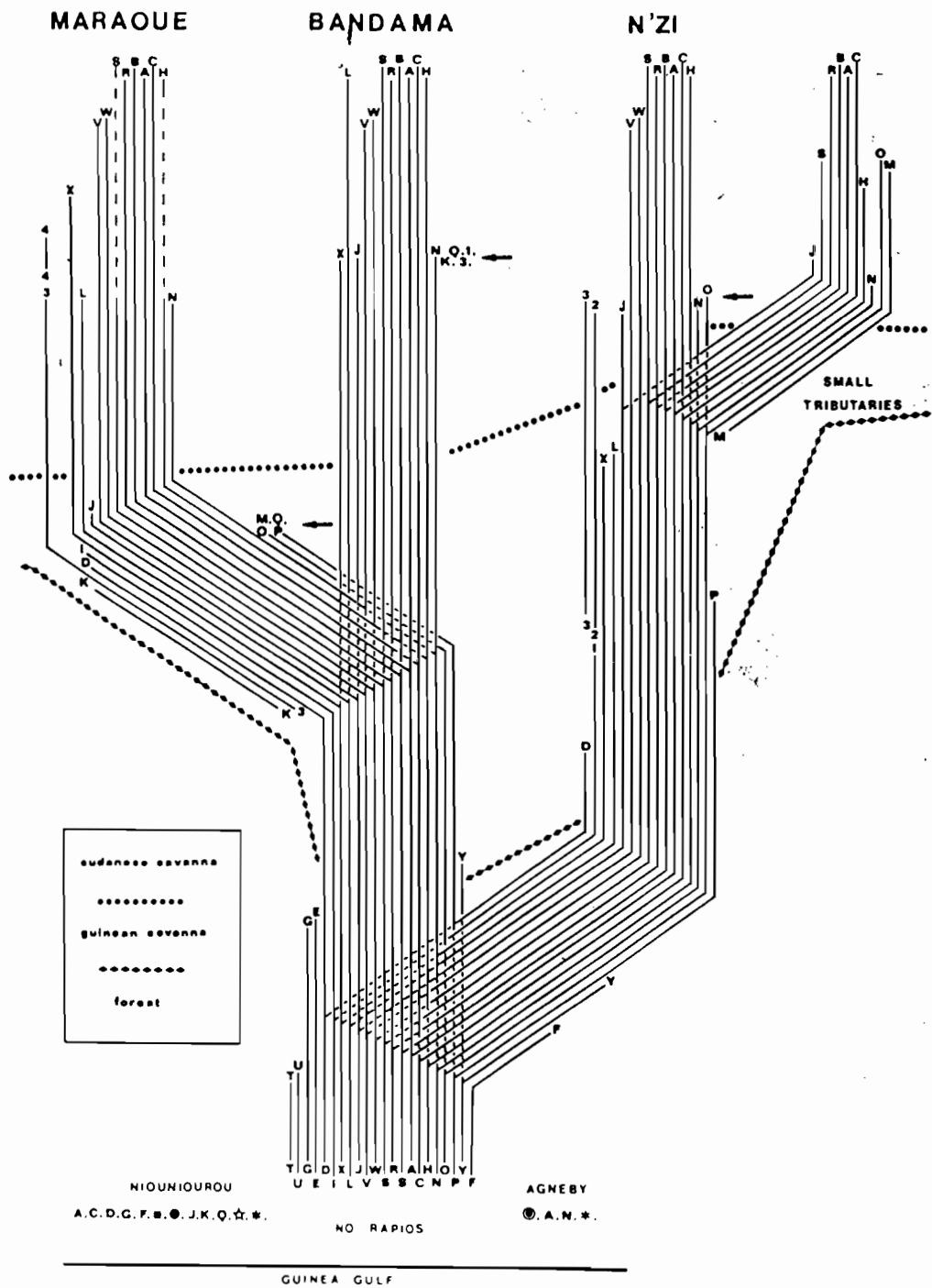

Schematic presentation of the longitudinal distribution reported for three lotic insect groups in the Bandama River system before the construction of reservoirs as well as their occurrence in smaller streams situated west (Niouñiourou) or east (Agneby) of the Bandama. Presence of species in small tributaries of the Bandama system consisting of samples from several streams. The streams generally flow from north to south, starting in the sudanese savanna, crossing the guinean savanna, and then entering the forest area. The length of the Bandama is approximately 1000 km. Codation of species in Table 1. Arrows: monitoring stations (higher sampling frequency); dot behind the species code, isolated occurrence

DERIVE

ELOUARD (J.-M.), LEVEQUE (C.) 1977 - Rythme nycthéral de dérive des Insectes et des Poissons dans les rivières de Côte d'Ivoire. Cah. ORSTOM, sér. Hydrobiol., 11(2) : 179-183

ELOUARD (J.-M.), LEVEQUE (C.), 1975 - Observations préliminaires sur la dérive des Invertébrés et des Poissons dans quelques rivières de Côte d'Ivoire. Rapp. multiqr., 394/ORSTOM/1975 : 21 p.
text

STATZNER (B.), DEJOUX (C.), ELOUARD (J.-M.), 1985 - Field experiments on the relationship between drift and benthic densities of aquatic insects in topical streams (Ivory Coast). I. Introduction: review of drift literature, methods and experimental conditions. Rev. Hydrobiol. trop., 17(4) : 319-333.

STATZNER (B.), ELOUARD (J.-M.), DEJOUX (C.), 1985 - Field experiments on the relationship between drift and benthic densities of aquatic insects in topical streams (Ivory Coast). II: Cheumatopsyche falcifera (Trichoptera : Hydropsychidae). J. Animal ecol., 55 : 93-110.